

Profiwerk



technocraft –
Werkzeug für Profis





Swiss-Team plus

www.technocraft.ch

Swiss-Team plus

technocraft

technocraft
PROFESSIONAL

Glutoclean
Rust-Löser

Inhalt



Werkstattwagen

4



Werkzeugkisten

12



Werkzeugkoffer

18



Steckschlüssel-Sätze

30



Bit-Boxen

36



Schraubwerkzeuge

44



Holzbohrer und -Fräser

52



Zerspanung

56

Zubehör

68



6



Werkstatt- wagen

Das technocraft-Sortiment bietet eine umfassende Auswahl an Werkzeugwagen für unterschiedliche Anforderungen. Besonderer Wert wird auf die kontinuierliche Weiterentwicklung und Optimierung gelegt, um den sich wandelnden Kundenanforderungen gerecht zu werden. Die Werkzeugwagen zeichnen sich durch hochwertige Materialien, Funktionalität, Haltbarkeit und Benutzerfreundlichkeit aus.

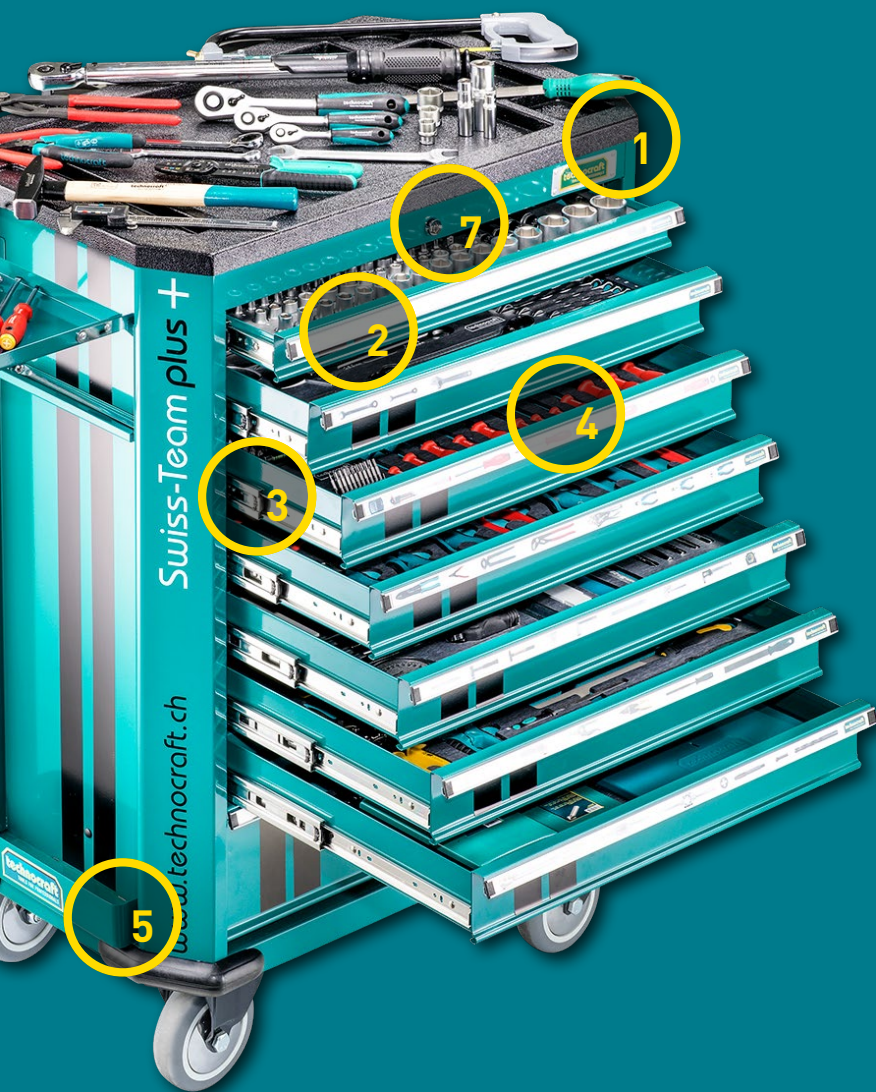

Facts

1. Abdeckung aus langlebigem ABS-Kunststoff
2. Beschriftete Schubladenfronten
3. Kugelgelagerte Vollauszüge mit Einzelverriegelung
4. Präzise CNC-gefräste Schaumstoffeinlagen mit schützender Kunststoffoberfläche oder edlem Metall-Finish
5. Robuste Schwerlast Lenk-/Bockrollen mit Bremse
6. Seitentisch, Papierrollenhalter
7. Abschliessbar

SWISS TEAM XL MECHANIC PRO

776-tlg
Die ideale Workstation im XL-Format mit
Premium-Marken-Werkzeugen.

- Umfangreiche Mechanikausstattung
- Schaumstoffeinlagen mit Kunststoffabdeckung
- 8 Schubladen, davon 7 bestückt
- 1 Laptop-Schublade separat abschliessbar
- 2 Seitenschubfächer
- Steckdosenleiste inkl. USB-Anschluss
- Hochwertige Arbeitsplatte aus Holz
- Kugelgelagerte Vollauszüge
- Einzelverriegelung
- Antrieb: 1/4" + 3/8" + 1/2"
- Abmessung: 960 × 530 × 1035 mm

Art.Nr. 2120918

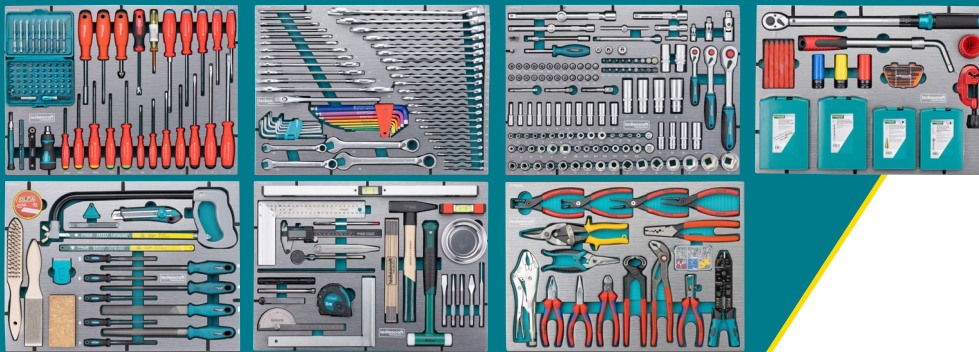



SWISS TEAM PLUS+ PRO

743-tlg

Der ultimative Werkstattwagen mit Premium-Marken-Werkzeugen.

- Umfangreiche Mechanikausstattung
- 8 beschriftete Schubladen davon 7 bestückt
- Kugelgelagerte Vollauszüge
- Einzelverriegelung
- Schaumstoffeinlagen mit Kunststoffabdeckung
- Schwerlast Lenk- / Bockrollen mit Bremse
- Antrieb: 1/4" + 3/8" + 1/2"
- Abmessung: 775 × 530 × 1035 mm
- Gewicht: 119 kg

Art.Nr. 665206

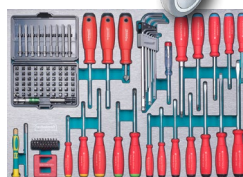
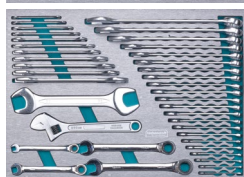
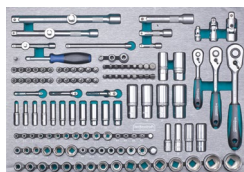

SWISS TEAM PLUS+

743-tlg

Der ultimative Werkstattwagen mit Profi-Werkzeugen.

- Umfangreiche Mechanikausstattung
- 8 beschriftete Schubladen davon 7 bestückt
- Kugelgelagerte Vollauszüge
- Einzelverriegelung
- Schaumstoffeinlagen mit Kunststoffabdeckung
- Schwerlast Lenk- / Bockrollen mit Bremse
- Antrieb: 1/4" + 3/8" + 1/2"
- Abmessung: 775 × 530 × 1035 mm
- Gewicht: 119 kg

Art.Nr. 665216

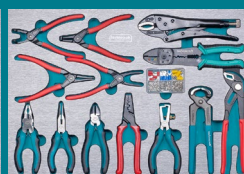
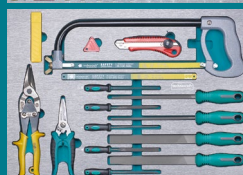
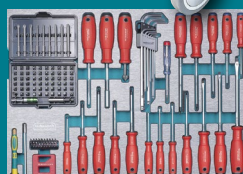
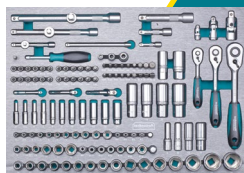
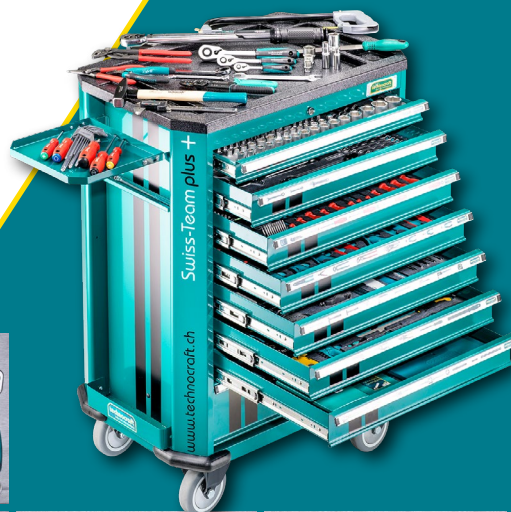



SWISS TEAM WOOD PRO

282-tlg
Der optimale Werkstattwagen für den Holzverarbeiter inkl. Premium-Marken-Werkzeugen.

- 8 beschriftete Schubladen davon 6 bestückt
- Kugelgelagerte Vollauszüge
- Einzelverriegelung
- Schaumstoffeinlagen mit Kunststoffabdeckung
- Schwerlast Lenk- / Bockrollen mit Bremse
- Antrieb: 1/4" + 1/2"
- Abmessung: 775 × 530 × 1035 mm
- Gewicht: 87 kg

Art.Nr. 729719

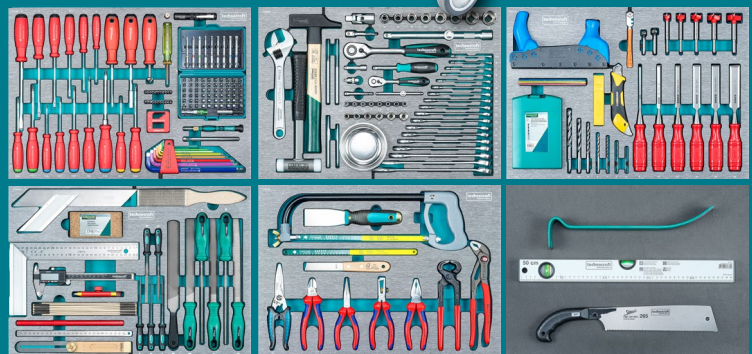

SWISS TEAM WOOD

282-tlg
Der optimale Werkstattwagen für den Holzverarbeiter inkl. Profi-Werkzeugen.

- 8 beschriftete Schubladen davon 6 bestückt
- Kugelgelagerte Vollauszüge
- Einzelverriegelung
- Schaumstoffeinlagen mit Kunststoffabdeckung
- Schwerlast Lenk- / Bockrollen mit Bremse
- Antrieb: 1/4" + 1/2"
- Abmessung: 775 × 530 × 1035 mm
- Gewicht: 87 kg

Art.Nr. 729718

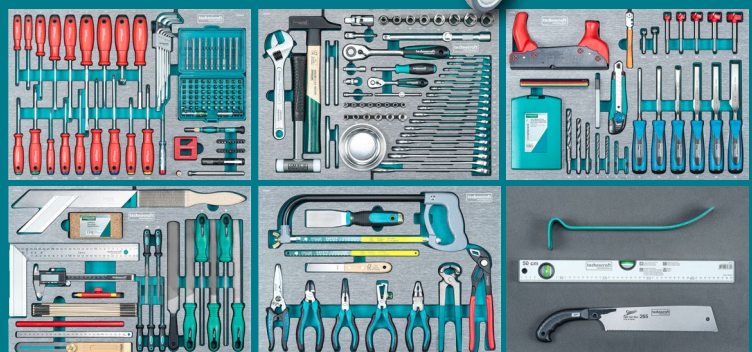

SWISS TEAM

297-tlg
Hochwertiger Werkstattwagen
mit ausziehbaren Schubladen und
Profi-Werkzeugen.

- Umfangreiche Mechanikausstattung
- 8 beschriftete Schubladen davon 6 bestückt
- Kugelgelagerte Vollauszüge
- Einzelverriegelung
- Schwerlast Lenk- / Bockrollen mit Bremse
- Antrieb: 1/4" + 3/8" + 1/2"
- Abmessung: 775 × 530 × 1035 mm
- Gewicht: 107 kg

Art.Nr. 665215

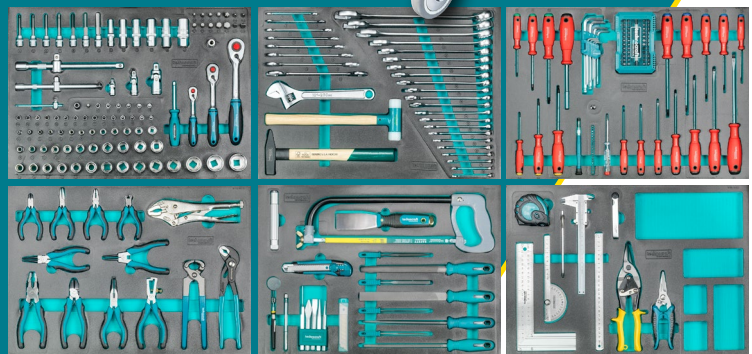

ALLROUND 2.0

169-tlg
Universal Werkstattwagen mit
robuster Metall-Arbeitsfläche und
Profi-Werkzeugen.

- 7 beschriftete Schubladen davon 4 bestückt
- Seitliche ABS-Halter für Werkzeuge
- Antrieb: 1/4" + 1/2"
- Abmessung: 775 × 465 × 978 mm
- Gewicht: 87 kg

Art.Nr. 2022972

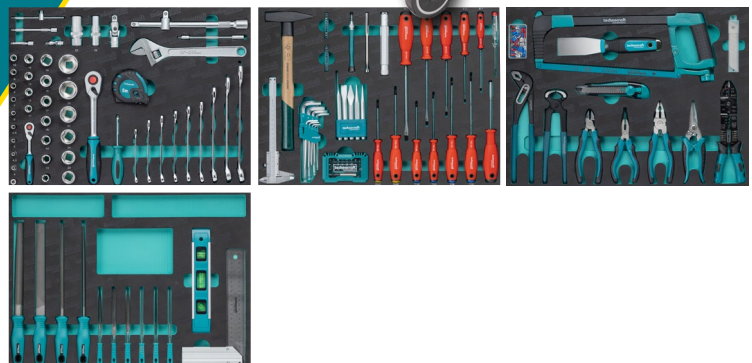



Werkzeugkisten

Werkzeugkisten von technocraft sind aus robusten Materialien gefertigt und bieten durchdachte Aufbewahrungslösungen für verschiedene Werkzeuge. Sie sind ideal für professionelle Handwerker, die eine zuverlässige und gut organisierte Möglichkeit zum Transport und zur Aufbewahrung ihrer Werkzeuge benötigen.



Facts

- 1 Kugel-Schutzecken aus Stahl vernickelt
- 2 Leichtbaukiste aus Sperrholz, mit Aluprofil verstärkt, sehr leicht und gleichzeitig robust und belastbar
- 3 Automatisch zurückklappende Handgriffe
- 4 Abschliessbarer Butterfly-Verschluss
- 5 Kugelgelagerte Transportrollen
- 6 Schmutzabweisende Innenbeschichtung

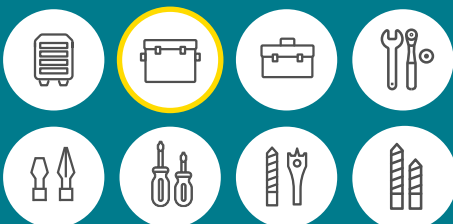



COMPACT III PRO

179-tlg
Leichtbau-Werkzeugkiste mit verstärktem
Deckel und Premium-Marken-Werkzeugen.

- Umfangreiche SchreinerAusstattung
- Zusätzliches Staufach
- Abmessung: 580 × 290 × 431 mm
- Gewicht: 23.6 kg

Art.Nr. 741216

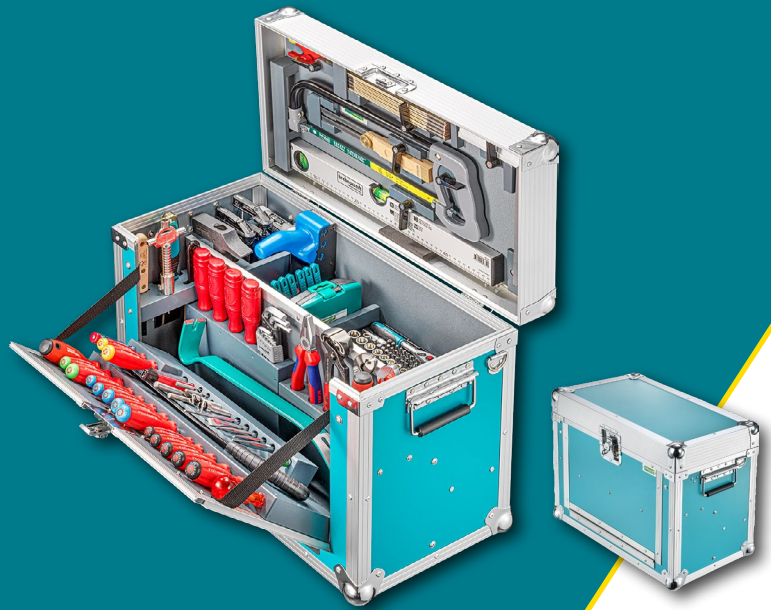

COMPACT III

179-tlg
Leichtbau-Werkzeugkiste mit verstärktem
Deckel und Profi-Werkzeugen.

- Umfangreiche SchreinerAusstattung
- Zusätzliches Staufach
- Abmessung: 580 × 290 × 431 mm
- Gewicht: 23.6 kg

Art.Nr. 741264

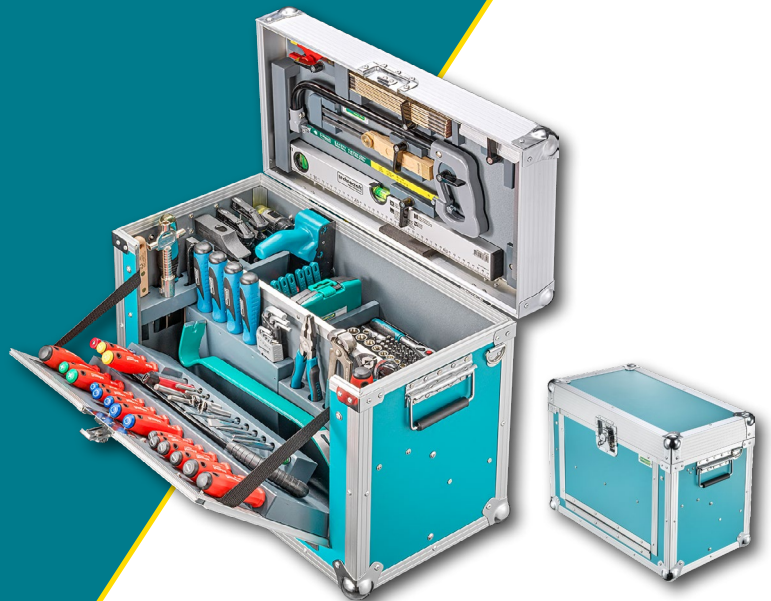

COMPACT MAX PRO

104-tlg

Kompakte Schreiner-Werkzeugkiste mit Premium-Marken-Werkzeugen für den mobilen Einsatz.

- Leichteste technocraft Werkzeugkiste
- Abmessung: 550 × 260 × 420 mm
- Gewicht: 20.7 kg

Art.Nr. 712340

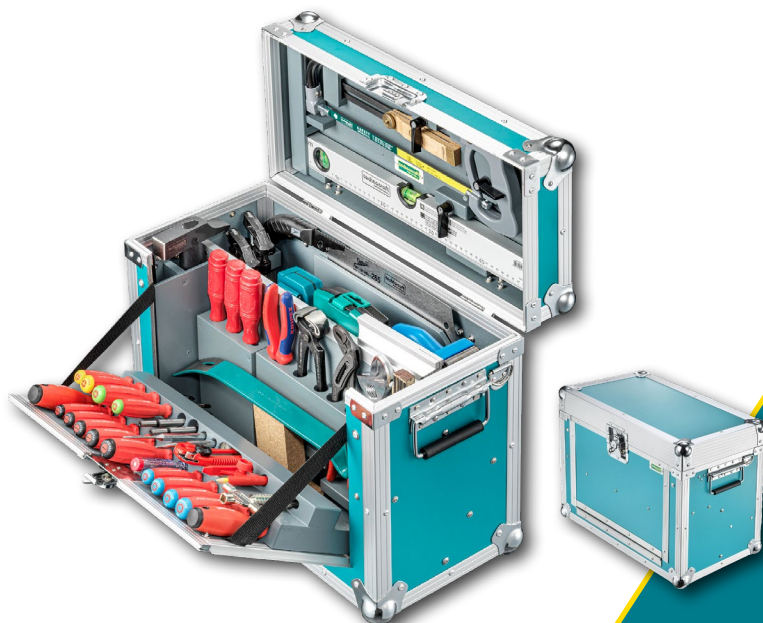

COMPACT MAX

104-tlg

Kompakte Schreiner-Werkzeugkiste mit Profi-Werkzeugen für den mobilen Einsatz.

- Leichteste technocraft Werkzeugkiste
- Abmessung: 550 × 260 × 420 mm
- Gewicht: 20.7 kg

Art.Nr. 712338

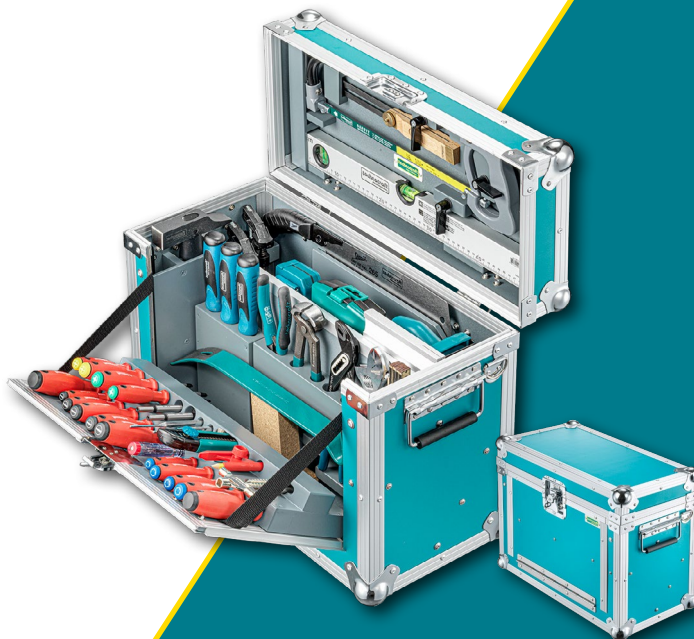

MASSIV PRO

167-tlg

Umfangreiche Qualitäts-Werkzeugkiste für den Zimmermann bestückt mit Premium-Marken-Werkzeugen.

- Birkenholz Kiste
- Abmessung: 740 × 370 × 420 mm
- Gewicht: 43.2 kg

Art.Nr. 658378

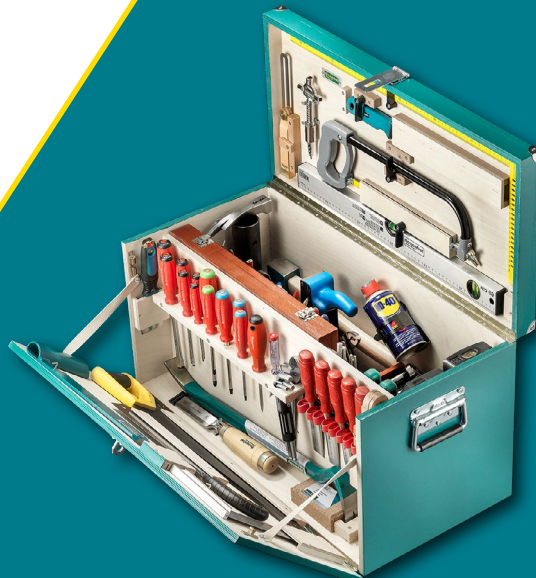



MASSIV

167-tlg
Umfangreiche Qualitäts-Werkzeugkiste
für den Zimmermann bestückt
mit Profi-Werkzeugen.

- Birkenholz Kiste
- Abmessung: 740 × 370 × 420 mm
- Gewicht: 43.2 kg

Art.Nr. 658376



CARPENTER PRO

184-tlg
Leichtbau-Kiste mit zahlreichen
Zimmerei-Werkzeugen inkl. zusätzlichem
Stauraum.

- Premium-Marken-Werkzeuge als Ergänzung
- Mit kugelgelagerten Rollen
- Abmessung: 768 × 443 × 463 mm
- Gewicht: 46 kg

Art.Nr. 658383

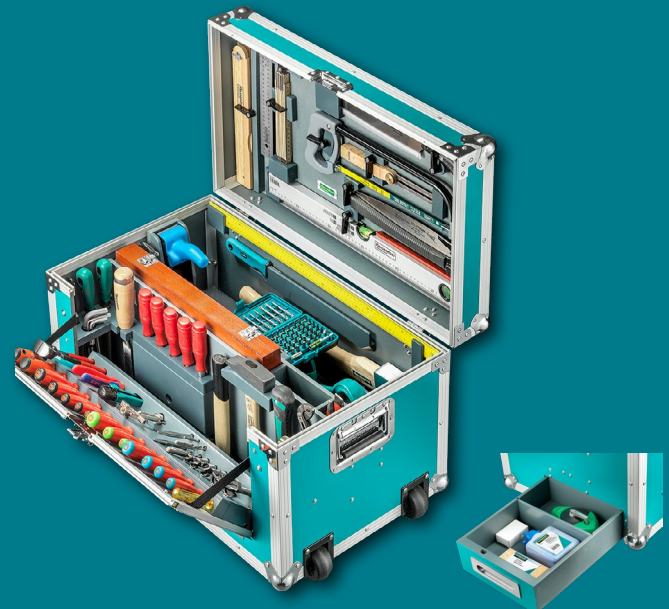

CARPENTER

184-tlg
Leichtbau-Kiste mit zahlreichen
Zimmerei-Werkzeugen inkl. zusätzlichem
Stauraum.

- Mit kugelgelagerten Rollen
- Abmessung: 768 × 443 × 463 mm
- Gewicht: 46 kg

Art.Nr. 658379

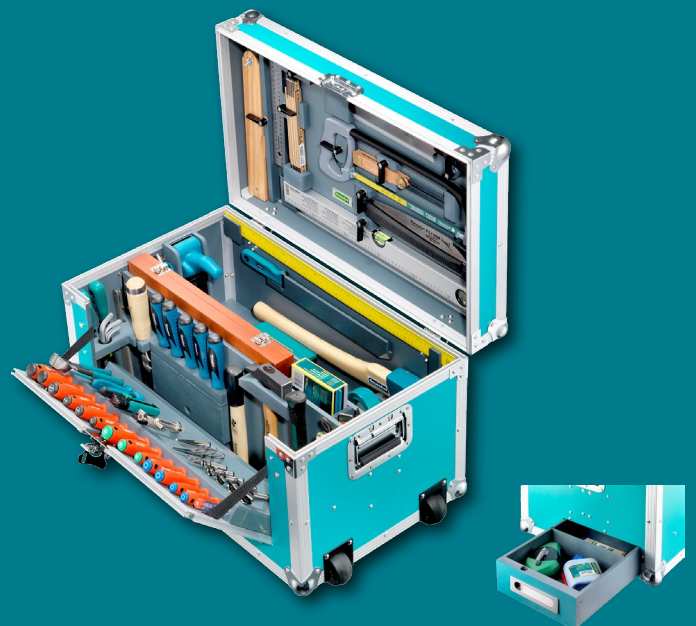

PRO FLEX PREMIUM

170-tlg
Mobile Holzverarbeiter Werkzeugkiste
mit 2 Kunststoff-Boxen.

- Premium-Marken-Werkzeuge als Ergänzung
- Umfangreiche Schreinerausstattung
- Stapelbar
- Deckel als Arbeitspodest nutzbar
- Birkenholz-Deckel
- Abmessung: 600 × 400 × 700 mm
- Gewicht: 27.8 kg

Art.Nr. 682767



PRO FLEX

170-tlg
Mobile Holzverarbeiter Werkzeugkiste
mit 2 Kunststoff-Boxen.

- Umfangreiche Schreinerausstattung
- Stapelbar
- Deckel als Arbeitspodest nutzbar
- Birkenholz-Deckel
- Abmessung: 600 × 400 × 700 mm
- Gewicht: 27.8 kg

Art.Nr. 682766



GARTENBAUER- WERKZEUGKISTE

32-tlg
Lackierte Werkzeugkiste aus Massivholz
mit Profi-Werkzeugen.

- Umfangreiche Gartenbauerausstattung
- Überfalle mit Vorhangschloss
- Praktische Tragegriffe für den mobilen Einsatz
- Fichten- und Kiefernholz
- Verzinkte Ecken
- Abmessung: 703 × 403 × 357 mm
- Gewicht: 22 kg

Art.Nr. 663749

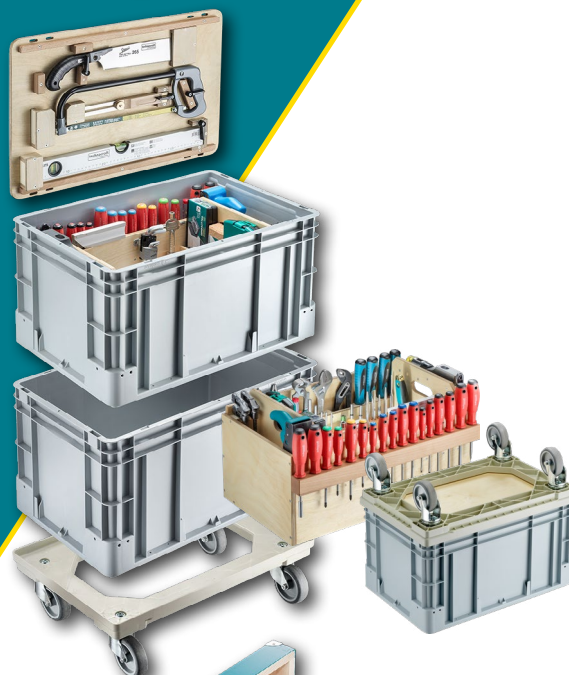
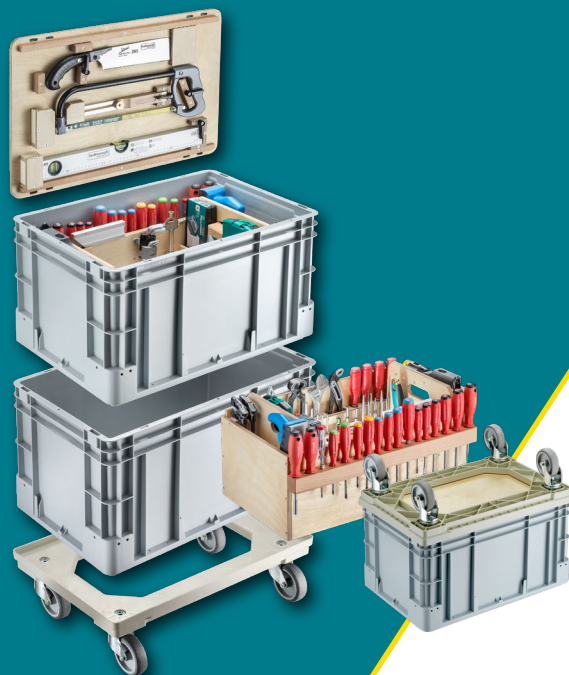



MAURER MOBIL

Mobile Kunststoff-Werkzeugkiste für Maurer mit robusten Rollen und Profi-Werkzeugen. Bestückung nach Vorgaben der jeweiligen Berufsschulen.

SURSEE 34-tlg

- Praktische Werkzeuganordnung
- Teleskop-Handgriff
- Abmessung: 910 × 516 × 431 mm
- Gewicht: 28.4 kg

Art.Nr. 664173



SION 29-tlg

- Praktische Werkzeuganordnung
- Teleskop-Handgriff
- Abmessung: 910 × 516 × 431 mm
- Gewicht: 25.6 kg

Art.Nr. 664174



GOSSAU 42-tlg

- Praktische Werkzeuganordnung
- Teleskop-Handgriff
- Abmessung: 910 × 516 × 431 mm
- Gewicht: 28.8 kg

Art.Nr. 664175



MAURER WERKZEUGKISTE

31-tlg
Lackierte Werkzeugkiste aus Massivholz mit Profi-Werkzeugen.

- Umfangreiche Mauerausstattung
- Überfalle mit Vorhangschloss
- Praktische Tragegriffe für den mobilen Einsatz
- Fichten- und Kiefernholz
- Verzinkte Ecken
- Abmessung: 653 × 383 × 385 mm
- Gewicht: 20.7 kg

Art.Nr. 664176



 GEBOL

Werkzeugkoffer

Die Werkzeugkoffer von technocraft wurden in Zusammenarbeit mit Profi-Handwerkern entwickelt, wobei die Bestückung sorgfältig ausgewählt und auf einfache Entnahme der Werkzeuge geachtet wurde.



Facts

- 1 Robuste Materialien
- 2 Einfaches und Zeitsparendes entnehmen und zurückstecken
- 3 Verstärkte Beschläge und Scharniere für lange Lebensdauer
- 4 Präzise CNC-gefräste Schaumstoffeinlagen mit schützender Kunststoffoberfläche oder edlem Metall-Finish
- 5 Starke Ösen für Schultertragegurt





METABOX WOOD PREMIUM

107-tlg
Ideale Werkzeug Aufbewahrungs- und Transportlösung bestückt mit Premium-Marken-Werkzeug.

- Kompatibel mit dem Metabo- und 5 weiteren Koffersystemen
- Funktioniert mittels Adapterplatte mit den gängigsten Koffersystemen (L-BOXX, Systainer usw.)
- Schlagfester ABS-Koffer
- Belastbarkeit Deckel 100 kg
- Abmessung: 496 × 296 × 165 mm
- Gewicht: 8.9 kg

Art.Nr. 2004902



METABOX MECHANIC PREMIUM

116-tlg
Ideale Werkzeug Aufbewahrungs- und Transportlösung bestückt mit Premium-Marken-Werkzeug.

- Kompatibel mit dem Metabo- und 5 weiteren Koffersystemen
- Funktioniert mittels Adapterplatte mit den gängigsten Koffersystemen (L-BOXX, Systainer usw.)
- Schlagfester ABS-Koffer
- Belastbarkeit Deckel 100 kg
- Abmessung: 496 × 296 × 165 mm
- Gewicht: 8.5 kg

Art.Nr. 283411



METABOX MECHANIC

116-tlg
Ideale Werkzeug Aufbewahrungs- und Transportlösung bestückt mit Profi-Werkzeug.

- Kompatibel mit dem Metabo- und 5 weiteren Koffersystemen
- Funktioniert mittels Adapterplatte mit den gängigsten Koffersystemen (L-BOXX, Systainer usw.)
- Schlagfester ABS-Koffer
- Belastbarkeit Deckel 100 kg
- Abmessung: 496 × 296 × 165 mm
- Gewicht: 8.5 kg

Art.Nr. 283410

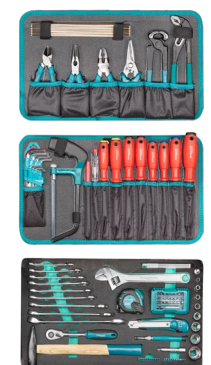





ADAPTERPLATTE FÜR SYSTEMKOFFER METABOX

Zur Fixierung aller gängigen Werkzeugbox-Systeme auf der Metabox.

- Kompatibel mit T-LOC, L-BOXX, T-Stack, HIK, Makpac, Metaloc
- Gewicht: 0.75 kg

Art.Nr. 283620

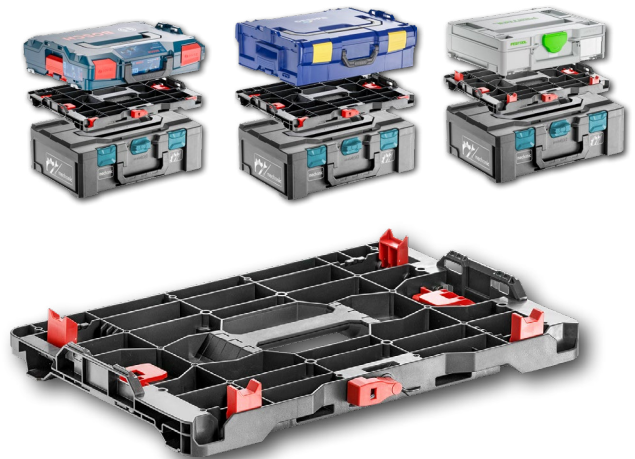

ROLLWAGEN METABOX

Einfacher Transport von Metaboxen und Arbeitsmaterial bis 100 kg.

- Kompatibel mit Metabo-Koffersystem
- Funktioniert mittels Adapterplatte mit den gängigsten Koffersystemen (L-BOXX, Systemainer usw.)
- Schlagfester ABS-Kunststoff
- Traglast 100kg
- Gewicht: 4.5 kg

Art.Nr. 283611

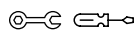

ADAPTERPLATTE FÜR REGALE METABOX

Zur Sicherung und geordneten Platzierung der Metabox im Fahrzeug.

- Kompatibel mit Sortimo, Globelyst und SR5
- Einfache Montage durch mitgelieferte Schrauben
- Zur Sicherung im Fahrzeug
- Gewicht: 0.46 kg

Art.Nr. 283649

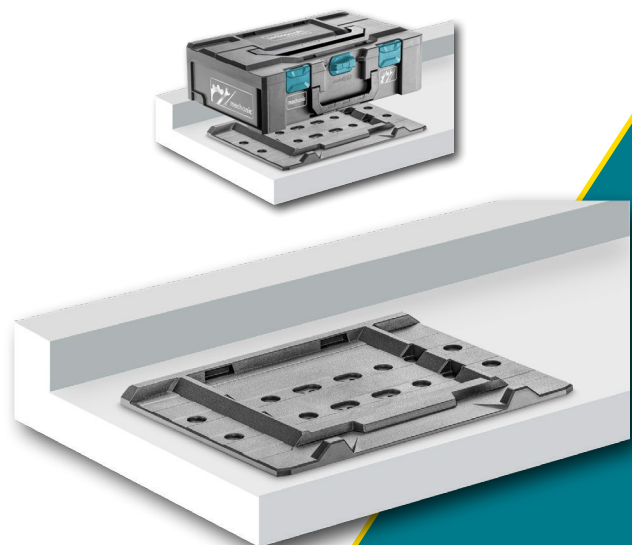
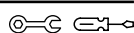

SYSTAINER- TOOLBAG 3

82-tlg

Die Werkzeugtasche im Systainer-Format für eine flexible Organisation der Werkzeuge.

- Schnellverbindung durch T-LOC System
- Flexibles Innenleben

Art.Nr. 2176236



WOODY BOXX 2

81-tlg

Die mobile Werkstatt voll ausgestattet mit herausnehmbarem Holzeinsatz.

- Umfangreiche Werkzeugausstattung für den Schreiner
- In Original L-BOXX von Sortimo (Bosch)
- Abmessung: 445 × 358 × 390 mm
- Gewicht: 13.5 kg

Art.Nr. 2006115



SYSTAINER

81-tlg

Die mobile Werkstatt voll ausgestattet mit herausnehmbarem Holzeinsatz.

- Umfangreiche Werkzeugausstattung für den Schreiner
- Im Original T-Loc-Systainer (Festool)
- Abmessung: 315 × 396 × 296 mm
- Gewicht: 12.24 kg

Art.Nr. 310267

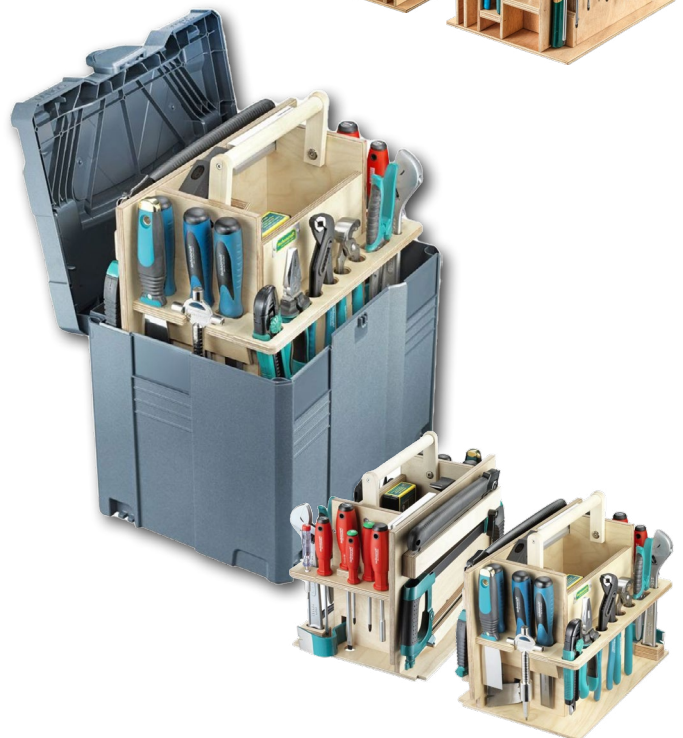



ALLROUND-BASIC

100-tlg

Robuste Werkzeugtasche mit Tragegurt, ideal für Montagearbeiten.

- Allroundausstattung
- Inkl. PSA - Grundausrüstung
- Nylontasche
- Stauraum für weiteres Werkzeug
- Abmessung: 510 × 250 × 345 mm
- Gewicht: 6.6 kg
- Antrieb: 1/4"

Art.Nr. 658312



 GEBOL



PROFI INSTALLATEUR-TASCHE HEPACO

Grosse Installateurtasche mit durchlaufender Metallschiene.

- Reiss- und abriebfestes Gewebematerial
- Abmessung: 620 × 290 × 310 mm

Art.Nr. 664334



PRO TROLLEY PREMIUM

213-tlg
Robuster Werkzeugkoffer auf Rollen,
bestückt mit Premium-Marken-Werkzeug
als Ergänzung.

- IP 65 Staub- und Spritzwassergeschützt
- Perfekt für Montage und Service
- Antrieb: 1/4" + 1/2"
- Abmessung: 485 × 420 × 225 mm
- Gewicht: 17.1 kg

Art.Nr. 299865



PRO TROLLEY

213-tlg
Robuster Werkzeugkoffer auf Rollen,
bestückt mit Profi-Werkzeug.

- IP 65 Staub- und Spritzwassergeschützt
- Perfekt für Montage und Service
- Antrieb: 1/4" + 1/2"
- Abmessung: 485 × 420 × 225 mm
- Gewicht: 17.1 kg

Art.Nr. 107585



PRO CONSTRUCTION

152-tlg
Spezieller Werkzeugsatz für
den Unterhalt von Baumaschinen.

- IP 65 Staub- und Spritzwassergeschützt
- Langlebige, robuste Qualitätswerkzeuge
- Antrieb: 1/2"
- Abmessung: 545 × 440 × 205 mm
- Gewicht: 20.2 kg

Art.Nr. 716812





PRO CHROME WOOD

116-tlg
ABS-Werkzeugkoffer mit Qualitätswerkzeug
und Stauraum im Bodenfach.

- Umfangreiche SchreinerAusstattung
- Abmessung: 500 × 400 × 200 mm
- Gewicht: 12.5 kg

Art.Nr. 663188



PRO CHROME WOOD

119-tlg
ABS-Werkzeugkoffer mit Qualitätswerkzeug
und Akku-Bohrschrauber von Bosch.

- Umfangreiche SchreinerAusstattung
- 2 Akku 12V 2Ah und Ladegerät
- Abmessung: 500 × 400 × 200 mm
- Gewicht: 13.8 kg

Art.Nr. 663187



PRO WOOD 4

126-tlg
Alu-Werkzeugkoffer im attraktiven
Holzdesign.

- Umfangreiche SchreinerAusstattung
- Abmessung: 490 × 170 × 390 mm
- Gewicht: 12.6 kg

Art.Nr. 714108





PRO CHROME PREMIUM 185

185-tlg
ABS-Werkzeugkoffer im Metall-Finish
bestückt mit Premium-Marken-Werkzeugen.

- Umfangreiche Allround-Mechanikausstattung
- Inkl. Tragegurt
- Stecknüsse 4 - 32 mm
- Ringgabelschlüssel 8 - 22 mm
- Antrieb: 1/4" + 1/2"
- Abmessung: 480 × 380 × 210 mm
- Gewicht: 14.0 kg



Art.Nr. 663196

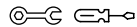

PRO CHROME PREMIUM 152

152-tlg
Robuster ABS-Werkzeugkoffer bestückt mit
Premium-Marken-Werkzeugen.

- Umfangreiche Allround-Mechanikausstattung
- Inkl. Tragegurt
- Stecknüsse 4 - 32 mm
- Ringgabelschlüssel 8 - 22 mm
- Antrieb: 1/4" + 1/2"
- Abmessung: 475 × 180 × 360 mm
- Gewicht: 13.6 kg



Art.Nr. 2136415



PRO CHROME 152

152-tlg
Robuster ABS-Werkzeugkoffer
bestückt mit Profi-Werkzeugen.

- Umfangreiche Allround-Mechanikausstattung
- Inkl. Tragegurt
- Stecknüsse 4 - 32 mm
- Ringgabelschlüssel 8 - 22 mm
- Antrieb: 1/4" + 1/2"
- Abmessung: 480 × 180 × 360 mm
- Gewicht: 13.6 kg



Art.Nr. 2135977



PRO CASE 5 PREMIUM

140-tlg
Praktischer Alu-Koffer mit Premium-Marken-Werkzeug als Ergänzung.

- Umfangreiche Allround-Mechanikausstattung
- Stecknüsse 4 - 32 mm
- Ringgabelschlüssel 8 - 22 mm
- Antrieb: 1/4" + 1/2"
- Abmessung: 460 × 360 × 165 mm
- Gewicht: 13 kg

Art.Nr. 663291



PRO CASE 5

140-tlg
Praktischer Alu-Koffer mit Profi-Werkzeug als Ergänzung.

- Umfangreiche Allround-Mechanikausstattung
- Stecknüsse 4 - 32 mm
- Ringgabelschlüssel 8 - 22 mm
- Antrieb: 1/4" + 1/2"
- Abmessung: 460 × 360 × 165 mm
- Gewicht: 13 kg

Art.Nr. 663289



PRO GSR

147-tlg
Alu-Werkzeugkoffer inkl. Bosch Akku-Bohrschrauber und allen wichtigen Montage-Werkzeugen.

- Umfangreicher Allrounder im Carbonlook
- Inkl. Tragegurt
- Für allgemeine Arbeiten
- Antrieb: 3/8"
- Abmessung: 475 × 338 × 165 mm
- Gewicht: 12.32 kg

Art.Nr. 729947

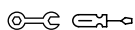



PRO COMPACT

106-tlg
Der kompakte Allrounder mit optimaler
Werkzeugbestückung inkl. Mikrobits.

- Stecknüsse 5.5 - 19 mm
- Ringgabelschlüssel 8 - 19 mm
- Antrieb: 3/8"
- Abmessung: 390 × 320 × 150 mm
- Gewicht: 6.5 kg

Art.Nr. 663292



PRO MINI

109-tlg
Handlicher ABS-Werkzeugkoffer in
kompakter Grösse mit umfangreicher
Allroundausstattung.

- Stecknüsse 5.5 - 19 mm
- Ringgabelschlüssel 8 - 19 mm
- Antrieb: 3/8"
- Abmessung: 375 × 130 × 265 mm
- Gewicht: 5.38 kg

Art.Nr. 678545



PRO BOX

127-tlg
Alu-Werkzeugkoffer mit zusätz-
lichem Stauraum und umfangreicher
Allroundausstattung.

- Stecknüsse 6 - 24 mm
- Ringgabelschlüssel 8 - 22 mm
- Antrieb: 3/8"
- Abmessung: 475 × 370 × 180 mm
- Gewicht: 9.8 kg

Art.Nr. 663285





1



Steckschlüssel-Sätze

Hochwertige Steckschlüssel-Sätze aus robusten Materialien und präzisen Passformen, um Abrutschen und Beschädigung von Schraubverbindungen zu minimieren.



Facts

1. Robuste Koffer und Boxen
2. Präzise CNC-gefräste Schaumstoffeinlagen mit schützender Kunststoffoberfläche oder edlem Metall-Finish
3. Starke Verschlüsse
4. Saubere Beschriftung der Grössen
5. Schnellverschluss

SILVERLINE 1/4"

47-tlg

Steckschlüssel-Satz in Profi-Qualität, übersichtlich sortiert.

- Umfangreiche Bit- und Stecknuss-Ausstattung
- Schaumstoffeinlage mit edlem Metall-Finish
- Kunststoffkoffer
- Antrieb: 1/4"

Art.Nr. 664640



SILVERLINE 1/4" + 1/2"

86-tlg

Steckschlüssel-Satz in Profi-Qualität, übersichtlich sortiert.

- Umfangreiche Bit- und Stecknuss-Ausstattung
- Schaumstoffeinlage mit edlem Metall-Finish
- Kunststoffkoffer
- Antrieb: 1/4" + 1/2"

Art.Nr. 664650



SILVERLINE 1/4" + 3/8"

48-tlg

Steckschlüssel-Satz in Profi-Qualität, übersichtlich sortiert.

- Umfangreiche Bit- und Stecknuss-Ausstattung
- Schaumstoffeinlage mit edlem Metall-Finish
- Kunststoffkoffer
- Antrieb: 1/4" + 3/8"

Art.Nr. 664651



SILVERLINE 1/2"

44-tlg

Steckschlüssel-Satz in Profi-Qualität, übersichtlich sortiert.

- Umfangreiche Bit- und Stecknuss-Ausstattung
- Schaumstoffeinlage mit edlem Metall-Finish
- Kunststoffkoffer
- Antrieb: 1/2"

Art.Nr. 664639



SILVERLINE Zoll/Inch 1/4" + 1/2"

87-tlg

US Steckschlüssel-Satz in Profi-Qualität, übersichtlich sortiert.

- Zoll-Werkzeug für englische und amerikanische Fahrzeuge 1/4": 1/8"-9/16", 1/2": 1/2"-1 1/4"
- Abmessung: 768 x 443 x 463 mm
- Antrieb: 1/4" + 3/8"

Art.Nr. 664631



SILVERLINE 1/4" + 1/2"

53-tlg

Steckschlüssel-Satz in Profi-Qualität, übersichtlich sortiert.

- Umfangreiche Bit- und Stecknuss-Ausstattung
- Schaumstoffeinlage mit edlem Metall-Finish
- Kunststoffkoffer
- Antrieb: 1/4" + 1/2"

Art.Nr. 2131946





SILVERLINE 3/8"

31-tlg
Kompakter Steckschlüssel-Satz
für den mobilen Einsatz.

- Umfangreiche Bit- und Stecknuss-Ausstattung
- Antrieb: 3/8"

Art.Nr. 2131948



BLACK 1/4"

46-tlg
Kompakter Steckschlüssel-Satz für den
mobilen Einsatz.

- Umfangreiche Bit- und Stecknuss-Ausstattung
- Antrieb: 1/4" + 1/2"
- Antriebstyp: H

Art.Nr. 2128453



BLACKLINE 1/4" + 1/2"

82-tlg
Profi Steckschlüssel-Satz im robusten
Kunststoffkoffer mit Schnellverschluss.

- Umfangreiche Bit- und Stecknuss-Ausstattung
- Antrieb: 1/4" + 1/2"

Art.Nr. 664649



METALLINE 1/4"

57-tlg
Umfangreiche Bit- und Stecknuss-Ausstattung
in der Metallkassette.

- Mit vielen Sicherheits- und Spezialbits, S2
- Schaumstoffeinlage
- Antrieb: 1/4"

Art.Nr. 663427



PRO 1/4"

48-tlg
Steckschlüssel-Satz inkl. Bit-Halter in
stossfester Kunststoff-Box.

- Basis Bit und Stecknuss Ausstattung
- Auch im Display erhältlich
- Schaumstoffeinlage
- Antrieb: 1/4"

Art.Nr. 664643

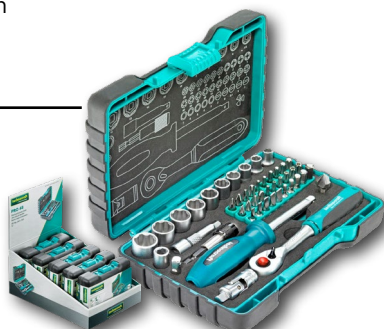

COMPACT PRO 1/4"

47-tlg
Passgenau für jede Werkzeugkiste als idealer
Begleiter für alle Montageaufgaben.

- Basis-Bit- und Stecknuss-Ausstattung
- Auch im Display erhältlich
- Kunststoffkoffer
- Antrieb: 1/4"

Art.Nr. 664641

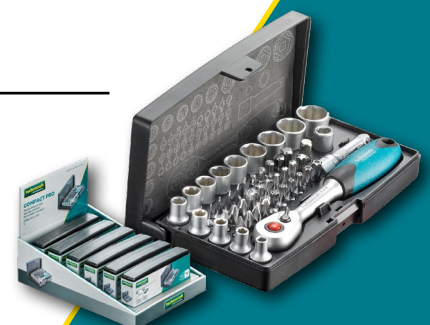





CONSTRUCTION 3/4"

15-tlg
Steckschlüssel-Satz aus CV-Stahl
in robuster Metallkassette.

- Umfangreiche Stecknuss-Ausstattung
- Für den Unterhalt von Baumaschinen
und in der Landwirtschaft
- Inkl. Ganzstahlknarre
- Antrieb: 3/4"

Art.Nr. 664644



SLIM 1/4"

31-tlg
Extra flache Bauweise durch Integration der
Stecknuss in den Ringratschenschlüssel.

- Der Problemlöser bei Platzmangel
- 53 % Platzersparnis
- Bauhöhe 18 mm
- Antrieb: 1/4"

Art.Nr. 716969



STECKNUSS-SORTIMENT 1/4"

232-tlg
Umfangreiches Stecknuss-Sortiment mit allen
Einzelteilen der Silverline sauber präsentiert.

- CNC gefräste Schaumstoffeinlage
- Transparente Abdeckung
- Stecknüsse mit Artikelnummern
und EAN beschriftet
- Die optimale Präsentation
für den Verkaufsraum
- Antrieb: 1/4"

Art.Nr. 664592



STECKNUSS-SORTIMENT 3/8"

138-tlg
Umfangreiches Stecknuss-Sortiment mit allen
Einzelteilen der Silverline sauber präsentiert.

- CNC gefräste Schaumstoffeinlage
- Transparente Abdeckung
- Stecknüsse mit Artikelnummern
und EAN beschriftet
- Die optimale Präsentation
für den Verkaufsraum
- Antrieb: 3/8"

Art.Nr. 664593

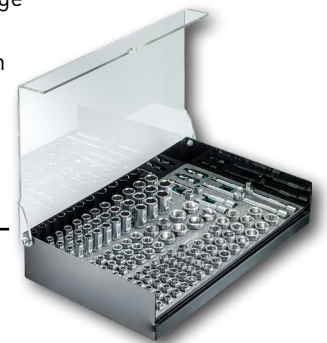

STECKNUSS-SORTIMENT 1/2"

100-tlg
Umfangreiches Stecknuss-Sortiment mit allen
Einzelteilen der Silverline sauber präsentiert.

- CNC gefräste Schaumstoffeinlage
- Transparente Abdeckung
- Stecknüsse mit Artikelnummern
und EAN beschriftet
- Die optimale Präsentation
für den Verkaufsraum
- Antrieb: 1/2"

Art.Nr. 664591



Bit-Boxen

Die qualitativ hochwertigen Bit-Boxen von technocraft sind mit einer Vielzahl an Bits ausgestattet, die für unterschiedliche Schraubanwendungen geeignet sind und höchste Präzision sowie Langlebigkeit gewährleisten.

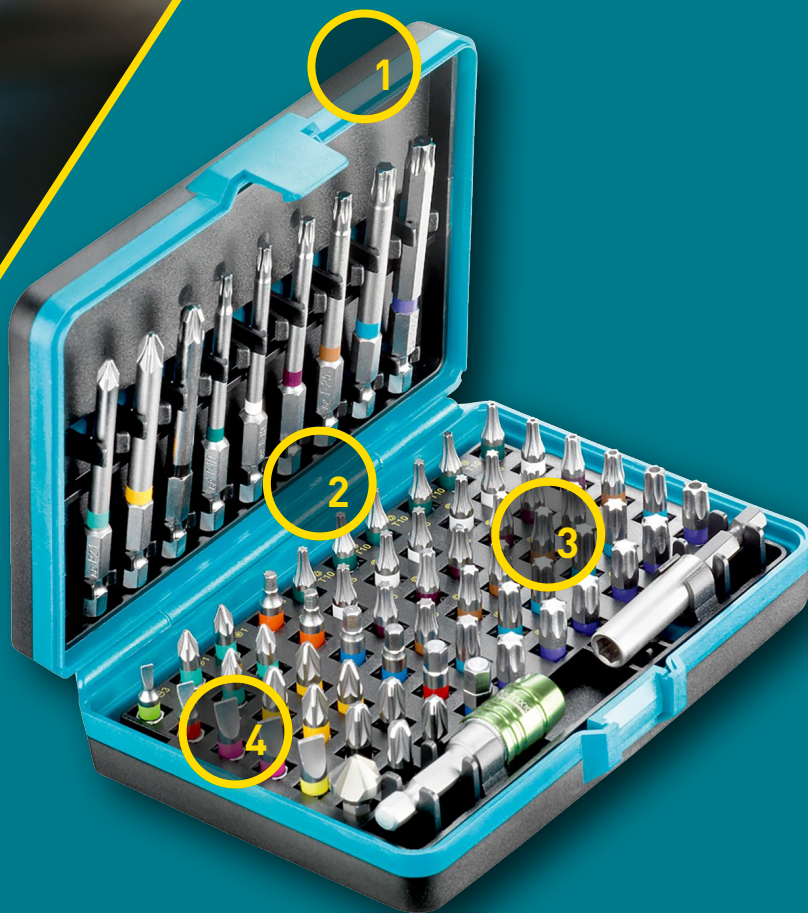

Facts

1. Praktische, handliche Kunststoff-Boxen
2. Robuste Gehäuse und Scharniere
3. Easy Clip System
4. CrV und S2 Qualität





BIG COMFORT

71-tlg

Bit-Set aus S2-Stahl in Kunststoffbox mit Easy-Clip-System.

- Umfangreiches Bitsortiment
- Inkl. Versenker
- Antriebstyp:
75 mm: PH, TX
25 mm: PH, PZ, SZ, TX, TTX, H
- Antrieb: 1/4"

Art.Nr. 663433



BIT-BOX PRO

32-tlg

Must-have für den Profi inkl. schlankem Magnetbithalter mit Auswurfhilfe.

- Basis Bitsortiment
- Profi-Qualität S2 Stahl
- Kunststoffbox mit Gurtclip
- Schlanker Magnetbithalter für beengte Schraubverhältnisse
- Inkl. Versenker
- Auch im Display erhältlich
- Antriebstyp: TX, PH, PZ, SZ, H
- Antrieb: 1/4"

Art.Nr. 663445



BIG COMFORT COLOR

71-tlg

Bit-Set aus S2-Stahl mit Farbkenning in Kunststoffbox mit Easy-Clip-System.

- Umfangreiches Bitsortiment
- Inkl. Versenker
- Antriebstyp:
75 mm: PH, TX
25 mm: PH, PZ, SZ, TX, TTX, H
- Antrieb: 1/4"

Art.Nr. 663435



BIT-BOX SILVER

32-tlg

Bit-Box inkl. Bit-Halter, ideal für Schraub-Arbeiten auf beengtem Raum.

- Basis Bitsortiment
- Profi-Qualität S2 Stahl
- Inkl. Versenker
- Auch im Display erhältlich
- Antriebstyp: TX, PH, PZ, SZ, H
- Antrieb: 1/4"

Art.Nr. 663448



COMFORT CLIP COLOR

32-tlg

Bits mit Farbkenning aus S2-Stahl für effizientes Arbeiten mit Easy-Clip-System.

- Basis Bitsortiment
- Kunststoffbox mit Gurtclip
- Inkl. Versenker
- Antriebstyp: TX, PH, PZ, SZ, TTX, H
- Antrieb: 1/4"

Art.Nr. 663440



BIT-BOX

33-tlg

Kompaktes Bit-Set mit Gürtelclip und magnetischem Bit-Schnellwechselhalter.

- Integrierte Bit-Aufnahme
- Integrierte Schraubfunktion
- Profi-Qualität S2 Stahl
- Auch im Display erhältlich
- Antriebstyp: TX, PH, PZ, SZ, H
- Antrieb: 1/4"

Art.Nr. 663451

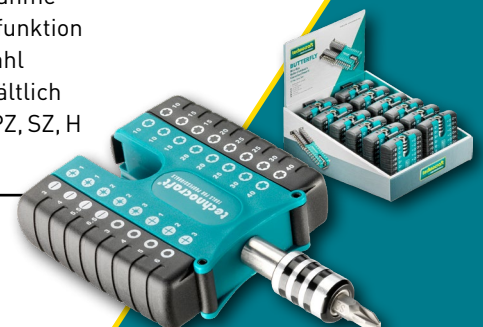

BIT-BOX CLASSIC

31-tlg

Klassisches Bit-Set aus S2-Stahl in stabiler Box.

- Basis Bitsortiment
- Kunststoffbox mit Gurtclip
- Antriebtyp: TX, PH, PZ, SZ, H
- Antrieb: 1/4"

Art.Nr. 663447



BIT-BOX

360-tlg

Voll ausgestattete Bit-Box in hochwertiger Profi-Qualität S2-Stahl mit Farbkennring.

- In praktischer Kunststoffbox
- Antriebtyp: TX, PZ, H
- Antrieb: 1/4"

Art.Nr. 663453

H4: 20 Stück
PZ1: 40 Stück / PZ2: 60 Stück
TX10: 40 Stück / TX15: 40 Stück
TX20: 60 Stück / TX25: 60 Stück
TX30: 20 Stück / TX40: 20 Stück



BIT-SATZ MIT KARABINERHAKEN IM DISPLAY

22-tlg

Bit-Satz im Gummihalter mit Karabiner, kann überall befestigt werden.

- Basis Bitsortiment
- Inkl. Stecknuss Adapter
- Profi-Qualität S2-Stahl
- Antriebtyp: TX, PH, PZ, SZ, H
- Antrieb: 1/4"

Art.Nr. 663460



BIT-BOX

240-tlg

Vollausgestattete Bit-Box in hochwertiger Profi-Qualität S2-Stahl.

- In praktischer Kunststoffbox
- Antriebtyp: TX, PH, PZ
- Antrieb: 1/4"

Art.Nr. 662400

Je 10 Bits pro Fach, 25 mm x 1/4":
30 Schlitz-Bits, 4 / 4.5 / 5.5 mm
30 Philips-Bits, PH1 / PH2 / PH3
40 Pozidriv-Bits, PZ1 / PZ3 (10 Stk.) / PZ2 (20 Stk.)
40 Inbus-Bits, 3 / 4 / 5 / 6 mm
100 Torx-Bits, T10 / T27 / T30 / T40 (10 Stk.) / T15 / T20 / T25 (20 Stk.)



BIT-SATZ MIT KARABINERHAKEN

22-tlg

Bit-Satz im Gummihalter mit Karabiner, kann überall befestigt werden.

- Basis Bitsortiment
- Inkl. Stecknuss Adapter
- Profi-Qualität S2-Stahl
- Auch im Display erhältlich
- Antriebtyp: TX, PH, PZ, SZ, H
- Antrieb: 1/4"

Art.Nr. 663461



BIT-BOX

180-tlg

Bit-Box in CrV-Qualität.

- In praktischer Kunststoffbox
- Antriebtyp: TX, PH, PZ
- Antrieb: 1/4"

Art.Nr. 662399

Je 10 Bits pro Fach, 25 mm x 1/4":
20 Schlitz-Bits, 4.5 / 5.5 mm
30 Philips-Bits, PH1 / PH2 / PH3
30 Pozidriv-Bits, PZ1 / PZ2 / PZ3
30 Inbus-Bits, 3 / 4 / 5 mm
70 Torx-Bits, T10 / T15 / T20 / T25 / T27 / T30 / T40





BIT-UMSCHALTKNARRE 1/4"

Praktische Umschaltknarre mit einfacher Handhabung für 1/4" Schraub-Bits.

- Länge: 100 mm
- Antrieb: 1/4"
- Abmessung: 100 x 16.5 x 7 mm

Art.Nr. 2113134



BIT-WINKELGETRIEBE 1/4"

Der praktische Helfer bei beengten Platzverhältnissen.

- Antrieb mit Bohrfutter oder Bitaufnahme
- Auch im Display erhältlich
- Hohe Belastbarkeit (max. 57 Nm)
- Magnetischer Bithalter 1/4"
- Ausklapp-Positionen 0° / 45° / 90°
- 8 Rasterstellungen alle 45°
- Antrieb: 1/4"
- Abmessung: 145 x 100 x 54 mm

Art.Nr. 658324



BIT-HALTER POWER LOCK 1/4"

Power Bithalter mit starkem Magneten und mechanischer Bitverriegelung.

- Erhältlich im Display mit 24 Stück
- Antrieb: 1/4"
- Abmessung: 66 x 11 mm

Art.Nr. 712125



4-IN-1 RATSCHEN-SCHRAUBENDREHER

5-tlg
Darf in keinem Haushalt fehlen!

- Ratschenschraubendreher 80 mm
- Feinmechaniker-Schraubendreher
- Teleskopmagnet 120 - 470 mm
- Auch im Display erhältlich
- Antriebtyp: SZ, PH, PZ, TX
- Länge: 155 mm

Art.Nr. 663164

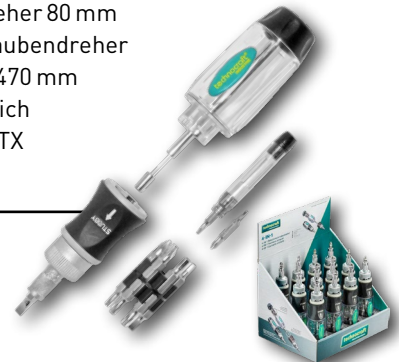

RATSCHENSCHRAUBENDREHER

7-tlg
Kompakter Ratschenschraubendreher mit 6 doppelseitigen Bits.

- Feinzahnknarre mit 72 Zähnen
- Umstellbare Ratschenfunktion
- Antriebtyp: SZ, PH, PZ, TX, H
- Länge: 100 mm

Art.Nr. 664413



TX-BITS 1/4" × 50 MM

10-tlg

Aus Super-CV-Stahl (S2).

- Farbkenningring: blau
- Antrieb: 1/4"
- Länge: 50 mm

Art.Nr. 2113231 / T10
 Art.Nr. 2113170 / T15
 Art.Nr. 2113169 / T20
 Art.Nr. 2113168 / T25
 Art.Nr. 2113167 / T30
 Art.Nr. 2113166 / T40

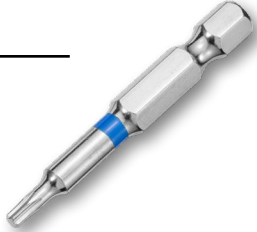

TX-BITS 1/4" × 75 MM

10-tlg

Aus Super-CV-Stahl (S2).

- Farbkenningring: blau
- Antrieb: 1/4"
- Länge: 75 mm

Art.Nr. 2113237 / T10
 Art.Nr. 2113236 / T15
 Art.Nr. 2113235 / T20
 Art.Nr. 2113234 / T25
 Art.Nr. 2113233 / T30
 Art.Nr. 2113232 / T40

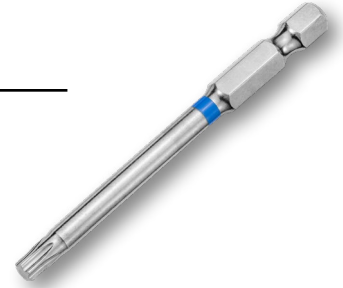

TX-BITS 1/4" × 25 MM

10-tlg

Aus Super-CV-Stahl (S2).

- Farbkenningring: blau
- Antrieb: 1/4"
- Länge: 25 mm

Art.Nr. 2113243 / T10
 Art.Nr. 2113242 / T15
 Art.Nr. 2113241 / T20
 Art.Nr. 2113240 / T25
 Art.Nr. 2113239 / T30
 Art.Nr. 2113238 / T40

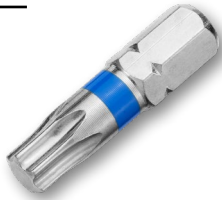

SCHLITZ-BITS 1/4" × 25 MM

10-tlg

Aus Super-CV-Stahl (S2).

- Farbkenningring
- Antrieb: 1/4"
- Länge: 25 mm
- Typ: SZ4 / SZ5.5

Art.Nr. 664827 / SZ4 / rot
 Art.Nr. 664828 / SZ5.5 / rosa

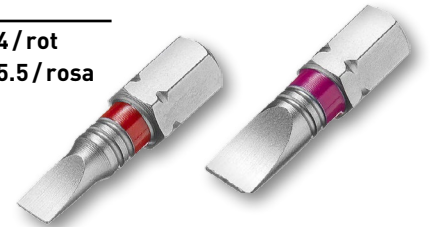

PZ-BITS 1/4" × 75 MM

10-tlg

Aus Super-CV-Stahl (S2).

- Farbkenningring: grün
- Antrieb: 1/4"
- Länge: 75 mm

Art.Nr. 2113250 / PZ1
 Art.Nr. 2113249 / PZ2
 Art.Nr. 2113248 / PZ3



PZ-BITS 1/4" × 25 MM

10-tlg

Aus Super-CV-Stahl (S2).

- Version: Farbkenningring grün
- Antrieb: 1/4"
- Länge: 25 mm

Art.Nr. 2113253 / PZ1
 Art.Nr. 2113252 / PZ2
 Art.Nr. 2113251 / PZ3





PH-BITS 1/4" × 25 MM

10-tlg

Aus Super-CV-Stahl (S2).

- Farbkenningring: gelb
- Antrieb: 1/4"
- Länge: 25 mm

Art.Nr. 2113256 / PH1
 Art.Nr. 2113255 / PH2
 Art.Nr. 2113254 / PH3

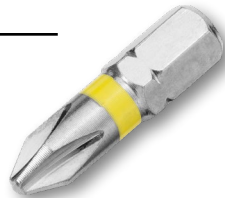

I-6KANT-BIT, 1/4" × 25MM

10-tlg

Aus Super-CV-Stahl (S2).

- Farbkenningring: orange
- Antrieb: 1/4"
- Länge: 25 mm

Art.Nr. 2113260 / H3
 Art.Nr. 2113259 / H4
 Art.Nr. 2113258 / H5
 Art.Nr. 2113257 / H6

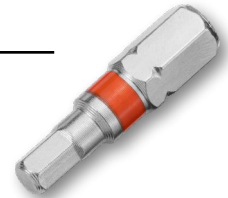

BIT-SET 5/16" PZ + PH

4-tlg

Bits-Sortiment mit Antrieb 5/16".

- Je 1 Stk. PZ3 / PZ4 / PH3 / PH4
- Antrieb: 5/16"
- Länge: 30 mm

Art.Nr. 2000187



BIT-SET INNENSECHSKANT 5/16"

5-tlg

Bits-Sortiment mit Antrieb 5/16".

- Je 1 Stk. Größen 6 / 8 / 10 / 12 / 14 mm
- Antrieb: 5/16"
- Länge: 30 mm

Art.Nr. 2000198



BIT-SET TX 5/16"

6-tlg

Bits-Sortiment mit Antrieb 5/16".

- Je 1 Stk. T25 / T30 / T40 / T45 / T50 / T55
- Antrieb: 5/16"
- Länge: 30 mm

Art.Nr. 2000338



BIT-SET SCHLITZ 5/16"

3-tlg

Bits-Sortiment mit Antrieb 5/16".

- je 1 Stk. Größen SZ8 / SZ10 / SZ12
- Antrieb: 5/16"
- Länge: 30 mm

Art.Nr. 2000364

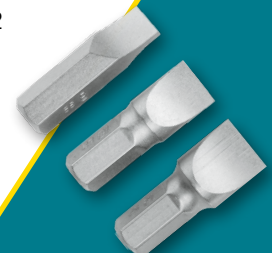



Schraubwerkzeuge

Die qualitativ hochwertigen Schraubwerkzeuge von technocraft zeichnen sich durch ihre Langlebigkeit und Präzision aus, was eine hohe Zuverlässigkeit und Effizienz bei der Arbeit gewährleistet. Zudem bieten sie ein ergonomisches Design, das die Handhabung erleichtert und die Benutzerfreundlichkeit erhöht.

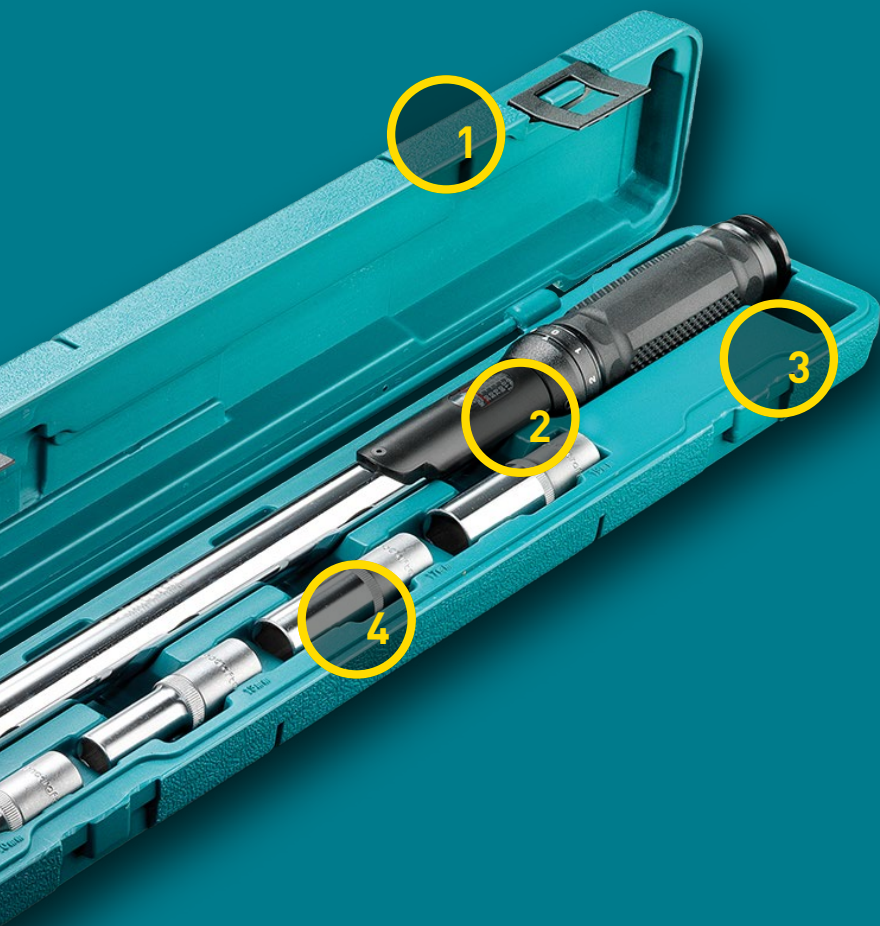

Facts

1. In stabiler Kunststoffbox
2. Präzise Skaleneinteilung
3. Prüfzertifikat inklusive
4. Tiefbettstecknüsse

DREHMOMENTSCHLÜSSEL-SET 1/2" BLACK

5-tlg

Drehmomentschlüssel für Rechts- und Linksgewinde mit ergonomischem Handgriff.

- Stecknüsse 17, 19, 21 mm
- Verlängerung 125 mm
- Im Kunststoffkoffer mit Tragegriff
- Länge: 430 mm
- Antrieb: 1/2"

Art.Nr. 2099930



DREHMOMENTSCHLÜSSEL 1/4" 5-25 NM

Kleiner und handlicher Drehmomentschlüssel.

- Für Schrauben bis M8
- Auslösegenauigkeit +/-4%
- PE-Hartschalen Kunststoffkoffer
- Ideal für Arbeiten an Motor- und Fahrrädern
- Länge: 305 mm
- Antrieb: 1/4"

Art.Nr. 663539



DREHMOMENTSCHLÜSSEL-SET 1/2" 20 - 220 NM

5-tlg

Das komplette Drehmomentschlüssel-Set.

- 3 lange Stecknüsse 17, 19, 21 mm
- 1 Verlängerung 125 mm
- Robuster Kunststoffkoffer
- Arbeitsbereich: 20 - 220 Nm
- Länge: 490 mm
- Antrieb: 1/2"

Art.Nr. 2112283



STECKNUSS-SET

3-tlg

Farbiges Stecknuss-Set mit Kunststoffabdeckungen.

- Für Schlagschrauber
- Grösse: 17/19/21 mm
- Antrieb: 1/2"

Art.Nr. 2113143



RADMUTTERNSCHLÜSSEL 1/2"

Die optimale Hilfe beim Reifenwechsel.

- Ausziehbar
- Version: 1/2"

Art.Nr. 2166914



HSS-TIN SCHRAUBENAUSDREHER-SATZ

3-tlg

Zum Ausdrehen von defekten Schrauben, für alle Schraubengrößen geeignet.

- Für Akkuschrauber und Bohrmaschinen
- Länge: 50 mm

Art.Nr. 662680





technocraft® CR-V

BIT-ADAPTER-SATZ FÜR STECKNÜSSE 1/4" + 3/8" + 1/2"

3-tlg

Für jeden Einsatz die richtige Grösse.

- Aus Chrome-Vanadium Stahl 6150
- Härte 50-54° HRC
- Antrieb: 1/4" + 3/8" + 1/2"

Art.Nr. 2112317



INNENSECHSKANT- SCHLÜSSEL-SATZ

9-tlg

Innensechskantschlüssel-Satz sortiert
in Kunststoffbox.

- Aus CV-Stahl, verchromt
- Grösse: 1.5/2/2.5/3/4/5/
6/8/10 mm

Art.Nr. 664024

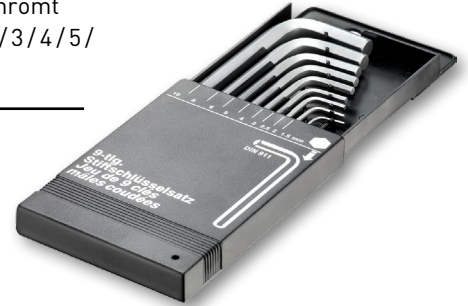

INNENSECHSKANTSCHLÜSSEL- SATZ KUGELKOPF

9-tlg

Qualitativ hochwertig in kurzer Form nach DIN 911.

- Aus CV-Stahl, verchromt
- Grösse: 1.5/2/2.5/3/4/5/6/8/10 mm

Art.Nr. 2112382



INNENSECHSKANTSCHLÜSSEL- SATZ KUGELKOPF

9-tlg

Qualitativ hochwertig in kurzer Form nach DIN 911.

- Aus CV-Stahl, verchromt
- Grösse: 1.5/2/2.5/3/4/5/6/8/10 mm

Art.Nr. 2112383



INNENSECHSKANTSCHLÜSSEL- SATZ KUGELKOPF

8-tlg

Innensechskantschlüssel-Satz mit modernem
3-Wege-Multi-Funktionsgriff.

- Lange Form
- Aus CV-Stahl
- Matt-verchromt
- Grösse: 2/2.5/3/4/5/6/8/10 mm

Art.Nr. 2112386





TX WINKELSTIFTSCHLÜSSEL-SATZ

9-tlg

Qualitativ hochwertig in kurzer Form
nach DIN 911.

- Aus CV-Stahl, verchromt
- Grösse: T10/T15/T20/T25/T30/T40/T45/T50

Art.Nr. 2112380



INNENSECHSKANT-SCHLÜSSEL-SATZ

8-tlg

Innensechskantschlüssel-Satz aus CV-Stahl
gebündelt am praktischen Ring.

- Chromatiert
- Grösse: 1.5 - 6.0 mm

Art.Nr. 664022

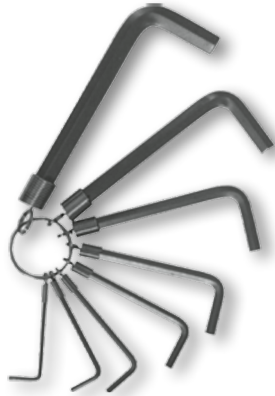

INNENSECHSKANT-SCHLÜSSEL-SATZ

8-tlg

Innensechskantschlüssel-Satz aus CV-Stahl
gebündelt am praktischen Ring.

- Chromatiert
- Grösse: 2.0 - 10.0 mm

Art.Nr. 664023

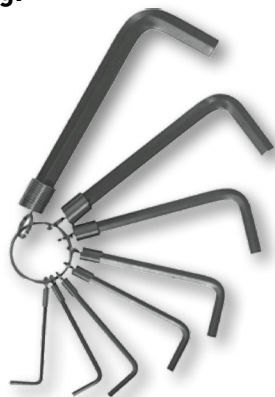

SZ / PZ SCHRAUBENDREHER-SATZ

7-tlg

Mit speziellen 2-Komponenten-Griffen für ein höheres Drehmoment und angenehmes Arbeiten.

- Antriebtyp: SZ, PZ
- Grösse:
SZ2 / SZ3 mit VSM Spitze
PZ0 / PZ1 / PZ2 / PZ3
1 Spannungsprüfer

Art.Nr. 211777



PZ / TX SCHRAUBENDREHER-SATZ

6-tlg

Mit speziellen 2-Komponenten-Griffen für ein höheres Drehmoment und angenehmes Arbeiten.

- Antriebtyp: PZ, TX
- Grösse:
PZ0 / PZ1 / PZ2
T15 / T20 / T25

Art.Nr. 211779



TX SCHRAUBENDREHER-SATZ

7-tlg

Mit speziellen 2-Komponenten-Griffen für ein höheres Drehmoment und angenehmes Arbeiten.

- Antriebtyp: TX
- Grösse: T8 / T10 / T15 / T20 / T25 / T27 / T30

Art.Nr. 211780



SZ/PH SCHRAUBENDREHER-SATZ

7-tlg

Mit speziellen 2-Komponenten-Griffen für ein höheres Drehmoment und angenehmes Arbeiten.

- 2 Komponenten Griff
- Klinge S2 Stahl nach VSM Norm
- Farblich gekennzeichnete Endkappe
- Grösse: SZ1 / SZ2 / SZ3 / SZ4 / SZ5 / PH1 / PH2
- Antriebtyp: SZ

Art.Nr. 664502



FEINMECHANIKER-SCHRAUBENDREHERSATZ

16-tlg

Für alle Feinmechaniker Arbeiten.

- Mit Freidrehmechanismus
- Grösse: PH000 / PH00 / PH0 / PH1 / H1.5 / 2.0 / 2.5 / AH3 / 4 / 5 / SZ1.2 / 1.4 / 2.0 / 2.4 / 3.0 / 3.5
- Antriebtyp: PH
- Abmessung: 207 × 145 × 23 mm
- Länge: 78 - 115 mm

Art.Nr. 711982





SZ / PH FEINMECHANIKER-SCHRAUBENDREHER-SATZ

7-tlg

Mit Schnelldrehkappe, die optimale Schraublösung für Feinmechaniker.

- Rechteckige und stufenförmige Griffgestaltung
- Matt-verchromt, Spitzen brüniert
- CV- und Molybdän-Stahl gehärtet
- Antriebtyp: SZ, PH
- Grösse: SZ1.5 / SZ2 / SZ2.5 / SZ3 PH00 / PH0 / PH1
- Länge: 145 mm
- Klingenlänge: 100 mm

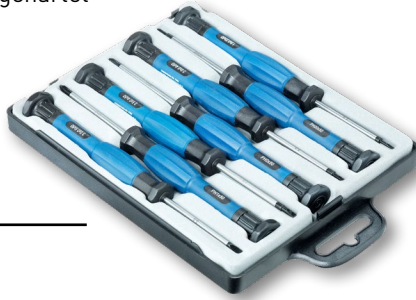

Art.Nr. 663683

SZ / PH FEINMECHANIKER-SCHRAUBENDREHER-SATZ

6-tlg

Ausgezeichnete Handhabung mit brünierten Klingen und verchromten Griffen.

- Griffende mit drehbarem Sechskantkopf
- Antriebtyp: SZ, PH
- Grösse: SZ1.4 / SZ2 / SZ2.4 / SZ2.9 PH0 / PH1
- Länge: 80 - 110 mm

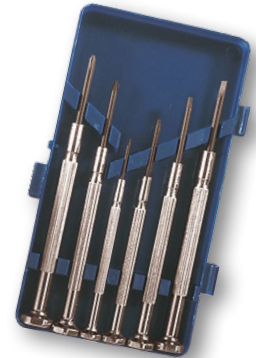

Art.Nr. 663680

TX FEINMECHANIKER-SCHRAUBENDREHER-SATZ

7-tlg

Mit Schnelldrehkappe, die optimale Schraublösung.

- Rechteckige und stufenförmige Griffgestaltung
- Matt-verchromt, Spitzen brüniert
- CV- und Molybdän-Stahl gehärtet
- Antriebtyp: TX
- Grösse: T6 / T7 / T8 / T9 / T10 / T15 / T20
- Länge: 145 mm
- Klingenlänge: 100 mm



Art.Nr. 663682

MIKRO-BIT-SATZ

22-tlg

Bitleiste aus Gummi mit 2 x 10 Micro Bits aus CrV-Stahl und Griff mit Verlängerung.

- Handgriff mit freidrehender Endkappe
- Ausziehbare Verlängerung
- Antriebtyp: TX, 4 mm sechskant, PH, PZ, SZ, H
- Antrieb: 4 mm sechskant
- Abmessung: 130 - 190 x 8 - 17 mm



Art.Nr. 664200

SCHRAUBENAUSDREHER-SATZ

5-tlg

Zum Ausdrehen von defekten Schrauben.

- Hergestellt aus Cr-Molybdän-Stahl
- 45-50° HRC
- Grösse: M3 - M18

Art.Nr. 664495







RATSCHEN-GABELRING-SCHLÜSSEL-SATZ

6-tlg

In Rolltasche für effizientes Arbeiten.

- Hochwertiger Chrom-Vanadium-Stahl
- 72 Zähne
- Arbeitswinkel 5°
- Schlüsselweite: 8/10/12/13/17/19 mm

Art.Nr. 200085



RATSCHEN-GABELRING-SCHLÜSSEL-SATZ

4-tlg

In Rolltasche für effizientes Arbeiten.

- Hochwertiger Chrom-Vanadium-Stahl
- Ratsche 72 Zähne
- Schlüsselweite: 10/13/17/19 mm

Art.Nr. 2113062



GABELRING-SCHLÜSSEL-SATZ

8-tlg

Doppelt verchromt, mit polierten Köpfen im praktischen Halter.

- Hochlegierter CV-Stahl DIN 3113A
- Im Gesenk geschmiedet
- Schlüsselweite: 8/9/10/11/13/14/17/19 mm

Art.Nr. 662539

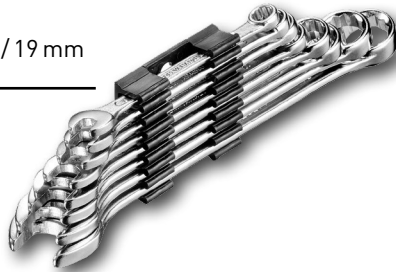

GABELRING-SCHLÜSSEL-SATZ

8-tlg

Aus hochwertigem CV-Stahl mit poliertem Kopf.

- Im Gesenk geschmiedet
- Schlüsselweite: 8/9/10/11/13/14/17/19 mm

Art.Nr. 663747



DOPPELGABELSCHLÜSSEL-SATZ

8-tlg

Aus hochwertigem CV-Stahl mit poliertem Kopf.

- Matt verchromt
- Im Gesenk geschmiedet
- Schlüsselweite: 6 x 7/8 x 9/10 x 11/12 x 13/14 x 15/16 x 17/18 x 19/20 x 22 mm

Art.Nr. 663521



GABELRING-SCHLÜSSEL-SATZ

12-tlg

Aus hochwertigem CV-Stahl mit poliertem Kopf.

- Im Gesenk geschmiedet
- Schlüsselweite: 8/9/10/11/12/13/14/15/17/19/21/22 mm

Art.Nr. 663745



Holzbohrer

Bohrer für den Holzbereich von technocraft bestechen durch ihre hohe Präzision und lange Lebensdauer. Ihre Vorteile umfassen eine erhöhte Effizienz und Sauberkeit beim Bohren, wodurch sie besonders für professionelle Anwendungen geeignet sind.

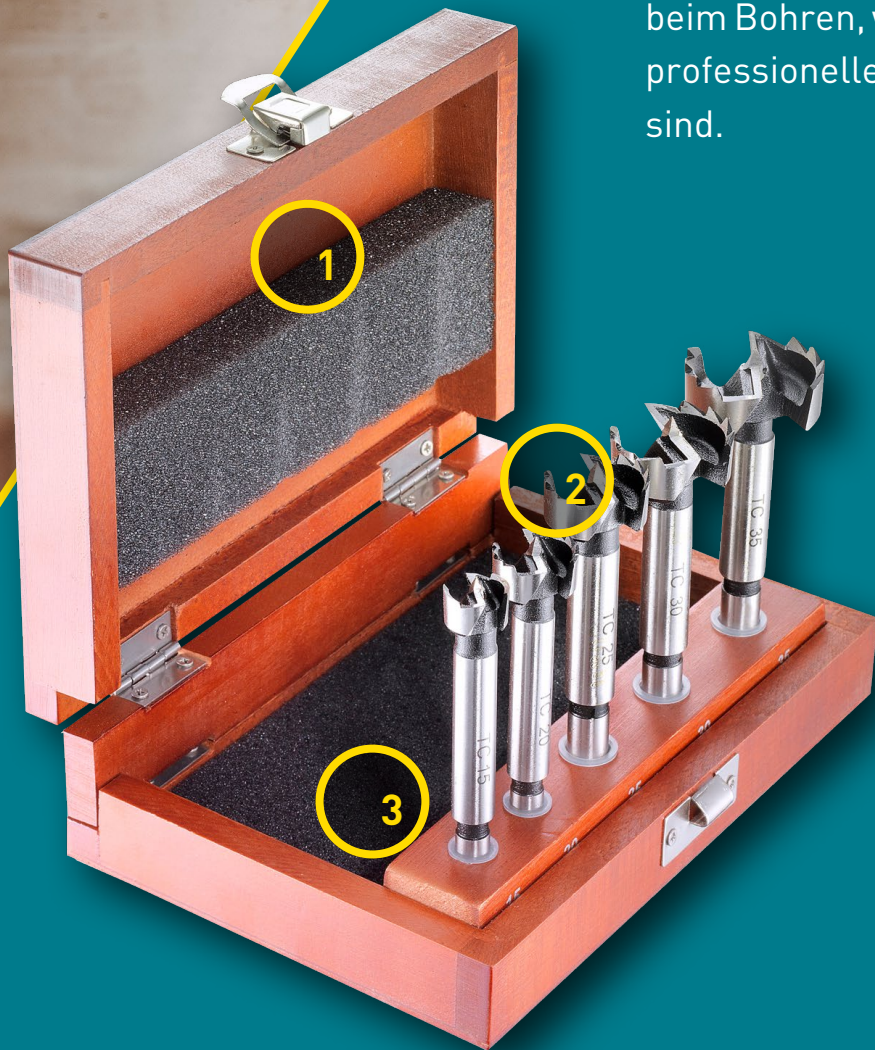

Facts

1. Praktische Aufbewahrungsboxen
2. Qualitativ hochwertiger Stahl
3. Optimale Zusammenstellung





ASTLOCHBOHRER-SATZ EXPRESS

20-tlg

Präzise Astlochbohrer für schnellen Schnitt und saubere Ergebnisse.

- 2 Schneiden
- Zentrierspitze
- 1 Verlängerung, 280 mm für Astlochbohrer 22 - 50 mm
- Holzbox
- Länge: 90 mm
- Schaft Ø 8 x 30 mm für Grössen 10 / 12 / 14 / 15 / 16 / 18 / 20 mm
- Schaft Ø 10 x 30 mm für Grössen 22 / 24 / 25 / 26 / 30 / 32 / 35 / 38 / 40 / 45 / 50 mm



Art.Nr. 663351

ASTLOCHBOHRER-SATZ EXPRESS

5-tlg

Präzise Astlochbohrer für schnellen Schnitt und saubere Ergebnisse.

- 2 Schneiden
- Zentrierspitze
- Holzbox
- Länge: 90 mm
- Schaft Ø 8 x 30 mm für Grössen 15 + 20 mm
- Schaft Ø 10 x 30 mm für Grössen 25, 30 + 35 mm

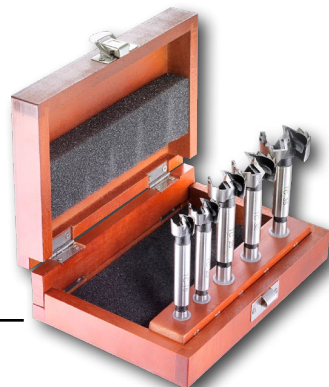

Art.Nr. 663353

FORSTNERBOHRER-SATZ

5-tlg

Hohe Bruchsicherheit und präzisionsgeschliffen für masshaltige Bohrungen.

- Mit 2 Vorschneidern und Zentrierspitze
- Für Weich- und Hartholz
- Holzbox
- Länge: 90 mm
- Schaft Ø 8 x 30 mm für Grössen 15 / 20 mm
- Schaft Ø 10 x 30 mm für Grössen 25 / 30 / 35 mm



Art.Nr. 663694

HARTMETALL-KUNSTBOHRER-SATZ ENDURANCE

10-tlg

Speziell für Arbeiten an verleimtem Holz für saubere Ergebnisse.

- Hartmetall
- Geschmiedet und geschliffen
- Holzbox
- Länge: 90 mm
- Schaft Ø 8 x 30 mm für Grössen 10 / 15 / 20 / 22.2 / 25 / 30 mm
- Schaft Ø 10 x 30 mm für Grössen 35 / 40 / 45 / 50 mm



Art.Nr. 663848

HARTMETALL-KUNSTBOHRER-SATZ ENDURANCE 5

5-tlg

Speziell für Arbeiten an verleimtem Holz für saubere Ergebnisse.

- Hartmetall, geschmiedet und geschliffen
- Holzbox
- Länge: 90 mm
- Schaft Ø 8 x 30 mm für Grössen 15 / 20 / 25 / 30 mm
- Schaft Ø 10 x 30 mm für Grössen 35 mm



Art.Nr. 663849

SCHLANGENBOHRER-SATZ

9-tlg

Aus hochwertig geschmiedetem Werkzeugstahl mit 6-kant Aufnahmeschaft.

- Für Bohrmaschinen mit 10 mm Bohrfutter
- Länge: 320 mm Ø 6 / 8 / 10 mm
- Länge: 450 mm Ø 12 / 14 / 16 / 18 / 20 / 22 mm



Art.Nr. 664477





OBERFRÄSER-SATZ

50-tlg

Mit Hartmetall Köpfen inkl. Spezialabmessungen für den Schweizer Markt.

- In praktischem Aluminium-Koffer
- Schaft Ø: 8 mm

Art.Nr. 662820

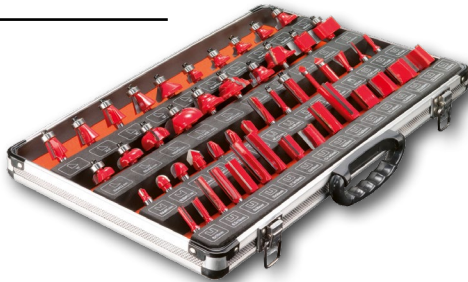

OBERFRÄSER-SATZ SWISS

16-tlg

Spezialwerkzeug aus Hartmetall für Schreiner in der hochwertigen Holz-Box.

- HM-Profiqualität
- Inkl. Fräser für PLANET US Tür-Absenkichtung
- Holzbox mit herausnehmbarer Halterung
- Schaft Ø: 8 mm

Art.Nr. 664264



OBERFRÄSER-SATZ 3 CUT

11-tlg

Mit 3 HM-Schneiden für präzise und saubere Schnitte in beschrifteter Holzbox.

- Doppelte Lebensdauer
- Optimale Freihandführung
- Herausnehmbare Holzhalterung
- Schaft Ø: 8 mm
- 11 Nutenfräser, 6.0/8.0/10./12.0/14.0/14.5/15.0/16.0/18.2/20.2/24.0

Art.Nr. 664262



OBERFRÄSER-SATZ 3 CUT

25-tlg

Mit 3 HM-Schneiden für präzise und saubere Schnitte in beschrifteter Holzbox.

- Doppelte Lebensdauer
- Optimale Freihandführung
- Inkl. div. Ersatzteile
- Inkl. Pinsel zum Reinigen
- Herausnehmbare Holzhalterung
- Schaft Ø: 8 mm

Art.Nr. 664263





Zerspanung

Präzise Metallbohrer aus hochwertigem HSS-Stahl, gefertigt nach DIN-Normen. Die Bohrer überzeugen durch lange Standzeiten und saubere Bohrergebnisse – ideal für professionelle und anspruchsvolle Anwendungen in der Metallbearbeitung.

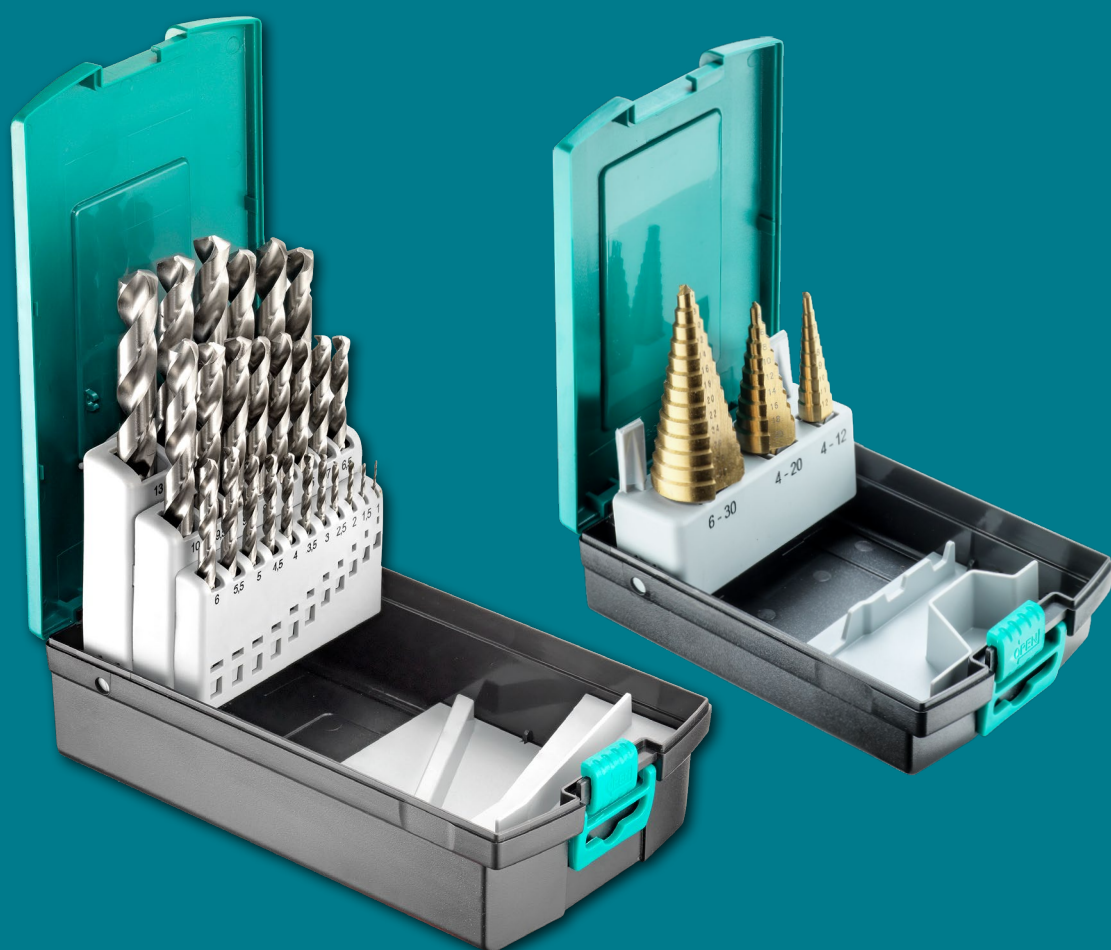

M2 // DIN 338

TECHNOCRAFT HSS-G-M2 SPIRALBOHRER-SATZ

25-tlg

Komplett geschliffene Spiralbohrer aus HSS-M2-Stahl für präzise Standardbohrungen. Geringe Vorschubkraft dank guter Zentrierung durch den Kreuzanschliff.



FACTS

- Spitzenanschliff: Kreuzanschliff
- Spitzenwinkel: 135°
- Anwendungsgebiete: Stahl/Edelstahl 900N/mm², Aluminium, Messing, Kupfer, Kunststoff, Gusseisen, Hartholz

Art. Nr.	Bezeichnung	Ø	VPE
2109685	technocraft HSS-G-M2 Spiralbohrer-Satz, 25-tlg	1.0 - 13 mm	1 Stk.



M2 // DIN 338

TECHNOCRAFT HSS-G-M2 SPIRALBOHRER



Art. Nr.	Bezeichnung	Ø	VPE
2109733	technocraft HSS-G-M2 Spiralbohrer	1.0 mm	10 Stk.
2109713	technocraft HSS-G-M2 Spiralbohrer	1.5 mm	10 Stk.
2109726	technocraft HSS-G-M2 Spiralbohrer	2.0 mm	10 Stk.
2109734	technocraft HSS-G-M2 Spiralbohrer	2.4 mm	10 Stk.
2109731	technocraft HSS-G-M2 Spiralbohrer	2.5 mm	10 Stk.
2109694	technocraft HSS-G-M2 Spiralbohrer	3.0 mm	10 Stk.
2109704	technocraft HSS-G-M2 Spiralbohrer	3.1 mm	10 Stk.
2109735	technocraft HSS-G-M2 Spiralbohrer	3.2 mm	10 Stk.
2109724	technocraft HSS-G-M2 Spiralbohrer	3.3 mm	10 Stk.
2109747	technocraft HSS-G-M2 Spiralbohrer	3.5 mm	10 Stk.
2109686	technocraft HSS-G-M2 Spiralbohrer	4.0 mm	10 Stk.
2109714	technocraft HSS-G-M2 Spiralbohrer	4.1 mm	10 Stk.
2109687	technocraft HSS-G-M2 Spiralbohrer	4.2 mm	10 Stk.
2109748	technocraft HSS-G-M2 Spiralbohrer	4.5 mm	10 Stk.
2109693	technocraft HSS-G-M2 Spiralbohrer	4.8 mm	10 Stk.
2109701	technocraft HSS-G-M2 Spiralbohrer	4.9 mm	10 Stk.
2109711	technocraft HSS-G-M2 Spiralbohrer	5.0 mm	10 Stk.
2109745	technocraft HSS-G-M2 Spiralbohrer	5.5 mm	10 Stk.
2109703	technocraft HSS-G-M2 Spiralbohrer	6.0 mm	10 Stk.
2109730	technocraft HSS-G-M2 Spiralbohrer	6.4 mm	10 Stk.
2109689	technocraft HSS-G-M2 Spiralbohrer	6.5 mm	10 Stk.
2109722	technocraft HSS-G-M2 Spiralbohrer	6.8 mm	10 Stk.
2109732	technocraft HSS-G-M2 Spiralbohrer	7.0 mm	10 Stk.
2109746	technocraft HSS-G-M2 Spiralbohrer	7.5 mm	5 Stk.
2109710	technocraft HSS-G-M2 Spiralbohrer	8.0 mm	5 Stk.
2109739	technocraft HSS-G-M2 Spiralbohrer	8.5 mm	5 Stk.
2109695	technocraft HSS-G-M2 Spiralbohrer	9.0 mm	5 Stk.
2109727	technocraft HSS-G-M2 Spiralbohrer	9.5 mm	5 Stk.
2109688	technocraft HSS-G-M2 Spiralbohrer	10.0 mm	5 Stk.
2109723	technocraft HSS-G-M2 Spiralbohrer	10.2 mm	5 Stk.
2109702	technocraft HSS-G-M2 Spiralbohrer	12.0 mm	5 Stk.
2109696	technocraft HSS-G-M2 Spiralbohrer	12.5 mm	5 Stk.
2109738	technocraft HSS-G-M2 Spiralbohrer	13.0 mm	5 Stk.

4341 // DIN 338

TECHNOCRAFT HSS-G SPIRALBOHRER-SATZ

19-tlg

Komplett geschliffene Spiralbohrer aus HSS-G-Stahl für präzise Standardbohrungen. Geringe Vorschubkraft dank guter Zentrierung durch den Kreuzanschliff.



FACTS

- Spitzenanschliff: Kreuzanschliff
- Spitzenwinkel: 135°
- Anwendungsgebiete: Stahl, Aluminium, Messing, Kupfer, Kunststoff, Gusseisen, Hartholz

Art. Nr.	Bezeichnung	Ø	VPE
2109697	technocraft HSS-G Spiralbohrer-Satz, 19-tlg	1.0 - 10.0 mm	1 Stk.



4341 // DIN 338

TECHNOCRAFT HSS-G SPIRALBOHRER-KOFFER

170-tlg

Komplett geschliffene HSS-G Spiralbohrer. Geringe Vorschubkraft dank guter Zentrierung durch den Kreuzanschliff.



FACTS

- Spitzenanschliff: Kreuzanschliff
- Spitzenwinkel: 135°
- Anwendungsgebiete: Stahl, Aluminium, Messing, Kupfer, Kunststoff, Gusseisen, Hartholz

Art. Nr.	Bezeichnung	Ø	VPE
2109690	technocraft HSS-G Spiralbohrer-Koffer, 170-tlg	1.0 - 10.0 mm	1 Stk.

M2

TECHNOCRAFT HSS-M2 TiN STUFENBOHRER-SATZ

3-tlg

Stufenbohrer HSS-G-M2-Stahl mit TiN-Beschichtung für präzise und saubere Bohrungen in verschiedenen Durchmessern mit einem Bohrereinsatz.



FACTS

- TiN-Beschichtung: Schützt den Bohrer vor Verschleiss, reduziert Reibung und sorgt für eine längere Lebensdauer
- Hält auch härtesten Anwendungen stand
- Anwendungsgebiete: Stahl/Edelstahl 900N/mm², Aluminium, Messing, Kupfer, Kunststoff, Gusseisen, Hartholz

Art. Nr.	Bezeichnung	Ø	VPE
2109749	technocraft HSS-M2 TiN Stufenbohrer-Satz, 3-tlg	4.0 - 30.0 mm	1 Stk.
2109700	technocraft Stufenbohrer HSS-G-M2 TiN	4.0 - 12.0 mm	1 Stk.
2109715	technocraft Stufenbohrer HSS-G-M2 TiN	4.0 - 20.0 mm	1 Stk.
2109741	technocraft Stufenbohrer HSS-G-M2 TiN	6.0 - 30.0 mm	1 Stk.



M2

TECHNOCRAFT HSS-G-M2 TiN BLECHSCHÄLBOHRER-SATZ

3-tlg

Dank tiefengeschliffener Spannuten wird eine gute Schnittleistung und hohe Laufruhe geboten. Erleichtertes Zurückziehen nach dem Durchbohren von Blechen dank dem Konus.



FACTS

- TiN-Beschichtung: Schützt den Bohrer vor Verschleiss, reduziert Reibung und sorgt für eine längere Lebensdauer
- Anwendungsgebiete: Stahl/Edelstahl 900N/mm², Aluminium, Messing, Kupfer, Kunststoff, Gusseisen, Hartholz
- Spiralwinkel: 20°-30°

Art. Nr.	Bezeichnung	Ø	VPE
2109740	technocraft HSS-G-M2 TiN Blechschälbohrer-Satz, 3-tlg	3.0 - 30.5 mm	1 Stk.
2109660	technocraft HSS-G-M2 TiN Blechschälbohrer	3.0 - 14.0 mm	1 Stk.
2109712	technocraft HSS-G-M2 TiN Blechschälbohrer	4.0 - 20.0 mm	1 Stk.
2109725	technocraft HSS-G-M2 TiN Blechschälbohrer	16.0 - 30.5 mm	1 Stk.

M2 // DIN 335

TECHNOCRAFT HSS-G-M2 VERSENKER-SATZ, 90°

6-tlg

Komplett geschliffener Kegel- und Entgratsenker aus HSS-G-M2-Stahl. Zum gratfreien Versenken, Ansenken und Entgraten auch bei niedriger Schnittgeschwindigkeit.

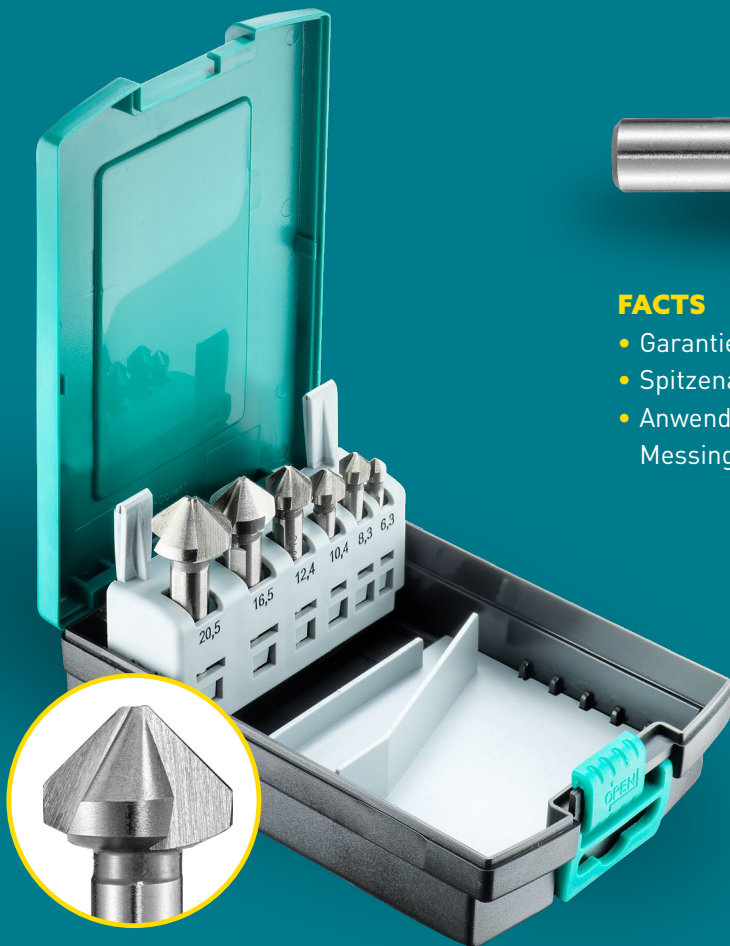

FACTS

- Garantiert saubere und gratfreie Senkungen
- Spitzenanschliff: Kreuzanschliff
- Anwendungsgebiete: Stahl/Edelstahl 900N/mm², Aluminium, Messing, Kupfer, Kunststoff, Gusseisen, Hartholz

Art. Nr.	Bezeichnung	Ø	VPE
2109665	technocraft HSS-G-M2 Versenker-Satz, 90°, 6-tlg	6.3 - 20.5 mm	1 Stk.
2109666	technocraft HSS-G-M2 Versenker 90°	6.3 mm	1 Stk.
2109667	technocraft HSS-G-M2 Versenker 90°	8.3 mm	1 Stk.
2109668	technocraft HSS-G-M2 Versenker 90°	10.4 mm	1 Stk.
2109669	technocraft HSS-G-M2 Versenker 90°	12.4 mm	1 Stk.
2109670	technocraft HSS-G-M2 Versenker 90°	16.5 mm	1 Stk.
2109671	technocraft HSS-G-M2 Versenker 90°	20.5 mm	1 Stk.



M2 // DIN 352 // DIN 225 // DIN 1814

TECHNOCRAFT HSS-G-M2 GEWINDESCHNEID-SATZ

32-tlg

Gewindeschneid-Satz aus HSS-M2-Stahl zum Schneiden von präzisen Innen- und Aussengewinden.



FACTS

- Für höchste Ansprüche an Präzision und Langlebigkeit
- Ideale Wahl für Mechaniker, Ingenieure und Metallverarbeiter
- Anwendungsgebiete: Gut zerspanbare Werkstoffe bis 800 N/mm², Aluminium, Messing, Kunststoffe

Art. Nr.	Bezeichnung	Grösse	VPE
2109737	technocraft HSS-G-M2 Gewindeschneid-Satz, 32-tlg	M3 - M12	1 Stk.

M2 // DIN 338 // DIN 1814

TECHNOCRAFT HSS-G-M2 EINSCHNITT GEWINDEBOHRER- SATZ 16-tlg

Dieses 16-teilige HSS-M2-Stahl Gewindeschneidset bietet alles, was für präzises und effizientes Arbeiten benötigt wird.



FACTS

- Das Gewinde wird in einem Arbeitsgang geschnitten
- Für präzises und effizientes Arbeiten
- Anwendungsgebiete: Gut zerspanbare Werkstoffe bis 800N/mm²

Art. Nr.	Bezeichnung	Grösse	VPE
2109659	technocraft HSS-G-M2 Einschnitt Gewindebohrer, 16-tlg	M3 - M12	1 Stk.



M2 // DIN 338 // DIN 1814

TECHNOCRAFT HSS-M2 EINSCHNITT GEWINDEBOHRER



Art. Nr.	Bezeichnung	Grösse	VPE
2109716	technocraft Einschnittgewindebohrer HSS-G-M2	M3	1 Stk.
2109750	technocraft Einschnittgewindebohrer HSS-G-M2	M4	1 Stk.
2109751	technocraft Einschnittgewindebohrer HSS-G-M2	M5	1 Stk.
2109699	technocraft Einschnittgewindebohrer HSS-G-M2	M6	1 Stk.
2109742	technocraft Einschnittgewindebohrer HSS-G-M2	M8	1 Stk.
2109698	technocraft Einschnittgewindebohrer HSS-G-M2	M10	1 Stk.
2109717	technocraft Einschnittgewindebohrer HSS-G-M2	M12	1 Stk.
2109752	technocraft Einschnittgewindebohrer HSS-G-M2	M14	1 Stk.
2109705	technocraft Einschnittgewindebohrer HSS-G-M2	M16	1 Stk.
2109684	technocraft Windeisen	M3 - M12	1 Stk.
2109683	technocraft Windeisen	M14-M18	1 Stk.
2109729	technocraft Werkzeughalter Nr. 1	M3 - M8	1 Stk.
2109709	technocraft Werkzeughalter Nr. 2	M5 - M12	1 Stk.
2109736	technocraft Schneideisenhalter	M3 - M12	1 Stk.
2109681	technocraft HSS-M2-Schneideisen	M3	1 Stk.
2109719	technocraft HSS-M2-Schneideisen	M4	1 Stk.
2109708	technocraft HSS-M2-Schneideisen	M5	1 Stk.
2109744	technocraft HSS-M2-Schneideisen	M6	1 Stk.
2109691	technocraft HSS-M2-Schneideisen	M8	1 Stk.
2109720	technocraft HSS-M2-Schneideisen	M10	1 Stk.
2109721	technocraft HSS-M2-Schneideisen	M12	1 Stk.



ZUBEHÖR

Das technocraft-Werkstattzubehör umfasst praktische Helfer, welche für Ordnung, Sicherheit und Effizienz im täglichen Werkstattbetrieb sorgen.



PLATTFORMWAGEN CONNECT

Rollbarer Plattformwagen mit Tragegriffen und Verbindungselementen.

- Einfaches kombinieren mehrerer Plattformen
- Nutzlast 150 kg pro Plattform
- Einfaches Transportieren
- Einfaches und sicheres Stapeln
- Abmessung: 600 × 400 × 125 mm
- Gewicht: 3,5 kg
- Tragkraft: 150 kg

Art.Nr. 112020



TRANSPORTKARREN HEAVY CARGO

Alu-Karren für Transportgewichte bis 200 kg mit schwenkbaren Handgriffen.

- Klappbar
- Schwenkbare Handgriffe
- Gummierte, streifenfreie Räder ø 20 cm
- Alu-Schaufel 59 × 40 cm
- Höhe 127 cm
- Abmessung: 103 × 59 × 8 cm
- Kapazität: 200 kg

Art.Nr. 663239



PLATTFORMWAGEN HEAVY CARGO

Faltbarer Plattformwagen für den schnellen Transport sperriger Gegenstände.

- Klappbarer Rohrbügel
- Langlebige Kunststoff Plattform
- 2 integrierte Tragegriffe
- Zusammenfaltbar
- Abmessung: 800 × 520 × 100 mm
- Gewicht: 11,36 kg

Art.Nr. 664314



ALU-KLAPPLEITER SLIMSTEP

Kompakte, Alu-Klappleiter mit breitem Tritt für den mobilen Einsatz.

- Kompakt
- Breite Stufen mit integrierten Gummi-Rippen
- Platzsparend verstaubar
- EN14183:2003
- Sprossenbreite: 315 mm
- Sprossentiefe: 230 mm
- Breite: 60 mm

Art.Nr. 707314 / 2 Stufen

Art.Nr. 707316 / 3 Stufen

Art.Nr. 707318 / 4 Stufen



SICHERHEITS-TELESKOP-ANSTELLEITER

Optimal für den mobilen Einsatz, dank sehr kompakter Transportgrösse.

- Aus Aluminium
- Entspricht EN131-6/2019
- Mit gedämpften Automatik-Einzug
- 13 Sprossen
- Länge komplett eingefahren: 90 cm
- Länge komplett ausgefahren: 374 cm
- Tragkraft: max. 150 kg

Art.Nr. 215490



SICHERHEITS-ARBEITSPODEST 100 x 30 x 50 CM

Robustes Aluminium-Arbeitspodest mit Antirutschbelag, optimal für Arbeiten an der Decke.

- Integrierter Antirutschbelag
- Arbeitshöhe 50 cm
- Klappbar
- Nutzlast: 150 kg
- Gewicht: 7.2 kg
- max. Belastung: 150 kg
- Abmessung: 1000 x 300 mm
- Arbeitshöhe: 0.5 m

Art.Nr. 663325



AUTOMATISCHER KABEL-AUFROLLER ROLL UP

Die flexible Lösung für die Werkstatt mit automatischem Rücklauf.

- Kabelrücklaufrolle
- Neu mit IP55 Steckverbindung
- Überlastschutz
- Schlagfestes Kunststoffgehäuse
- Schwenkbar
- Decken- oder Wandmontage
- Schnell- Montagekonsole

Art.Nr. 2101420 / 10 M

Art.Nr. 2101431 / 20 M



BILDHAUEREISEN-SATZ

7-tlg

Geschmiedeter Spezialstahl trifft komfortable Holzgriffe für meisterhafte Schnitzarbeit.

- Hochwertig geschmiedeter Spezialstahl
- Fein geschliffen und poliert
- Rosenholz Heft
- Gesamtlänge 175 mm
- Klingenlänge 65 mm
- Lackierter Birkenholzkoffer

Art.Nr. 662396



HOLZBILDHAUER-SATZ

12-tlg

Fein geschliffenes Profi-Werkzeug für Bildhauer aus geschmiedetem Spezialstahl.

- Hochwertig geschmiedeter Spezialstahl
- Fein geschliffen und poliert
- Birkenholz Heft
- Lackierter Birkenholzkoffer

Art.Nr. 663894



STECHBEITELSATZ

3-tlg

Stechbeitel aus CV-Stahl mit schlagfestem 2-Komponenten-Softgriff.

- Handwerker-Qualität nach DIN 5139
- Fein geschliffen
- Grösse: 6 / 12 / 20 mm

Art.Nr. 663022



STECHBEITELSATZ

4-tlg

Stechbeitel aus CV-Stahl mit schlagfestem 2-Komponenten-Softgriff.

- Handwerker-Qualität nach DIN 5139
- Fein geschliffen
- Grösse: 06 / 10 / 16 / 20 mm

Art.Nr. 727777



RASPEL-SATZ

3-tlg

Verpackt in praktischer Kunststoffbox.

- Mit ergonomischem 2-Komponenten-Griff
- Länge: 200 mm

Art.Nr. 664396



SCHLÜSSELFEILEN-SATZ

6-tlg

Ideal für leichte und feine Feilarbeiten.

- 2-Komponenten-Kunststoffgriff
- Länge: 100 mm

Art.Nr. 2098670



NADELFEILEN-SATZ

12-tlg

Nadelfeilen-Satz aus hochwertigem Feilenstahl für verschiedenen Arbeiten.

- Extra-Qualität, wärmebehandelt
- Länge: 140 mm

Art.Nr. 662808

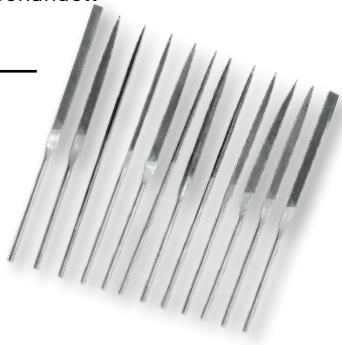

WERKZEUG-SATZ

5-tlg

Poliert und verchromt, 8-kant Schaft, in praktischem Kunststoffhalter.

- Nach DIN gefertigt
- Aus CV-Stahl
- Sorgfältig gehärtet

Art.Nr. 663115



BLINDNIETZANGEN-SATZ

101-tlg

Professionelle Industrie-Ausführung mit Schenkel und Futtergehäuse aus CV-Stahl.

- Aludruckguss-Körper
- Backenhärtete 57° - 59°
- Gehäuse 40° - 45° HRC
- Ergonomische Griffhüllen
- 4 Mundstücke: 2.4 / 3.2 / 4 / 4.8 mm
- Länge: 260 mm

Art.Nr. 663470



HAMMERTACKER 6 - 10 MM

Handliches Modell, für Einhandbedienung.

- Robuste Ganzstahl-Ausführung verchromt
- Mit rutschfestem 2-Komponenten Griff
- Geeignet für die Befestigung von Dachpappen, Dampfsperren, Kunststofffolien etc.
- Für Klammern von 6-10 mm

Art.Nr. 727939



PRÄZISIONS-MESSZEUG-SATZ

4-tlg

Präzisionsmesssatz für den Profi bestehend aus verschiedenen Messmitteln.

- 1 Schieblehre / Art.Nr. 662846
- 1 Mikrometer / Art.Nr. 662845
- 1 Schlosserwinkel DIN 875
- 1 Massstab, rostfrei, 150 mm

Art.Nr. 662844



PRÄZISIONS-FÜHLERLEHRE

13-tlg

Zum Prüfen des Spiels bei Gleitführungen, Lager usw.

- Mit Schraubenscharnier
- Auswechselbare, konische Blättchen von 100 mm
- Die federharten Stahlblättchen können einzeln oder in Verbindung miteinander verwendet werden
- Messbereich: 0.05 - 1.00 mm

Art.Nr. 662842



PINZETTEN-SATZ

4-tlg

Pinzetten mit verschiedenen Spitzen, geeignet für alle feinen Arbeiten.

- Rostfrei
- In Tasche

Art.Nr. 662831



JAPANSPACHTEL-SATZ

4-tlg

Profi Japanspachtel-Satz für flexible, präzise und saubere Ergebnisse.

- Federstahl
- Mit Kunststoffrückten
- Klingbreite: 50 / 80 / 100 / 120 mm

Art.Nr. 662687



KUNSTSTOFFSPACHTEL-SATZ

4-tlg

Kunststoffspachtel für jede Fläche in vier verschiedenen Größen.

- Unzerbrechlich
- Flexibel
- Säurefest
- Klingbreite: 50 / 80 / 100 / 120 mm

Art.Nr. 662733



PARKETTVERLEGE-SET

Zum einfachen Verlegen von Parkett- und Laminatböden.

- Abmessung Spanngurt:
 - Länge 4 m
 - Breite 24 mm
 - Abmessung: 4000 × 24 mm

Art.Nr. 662825

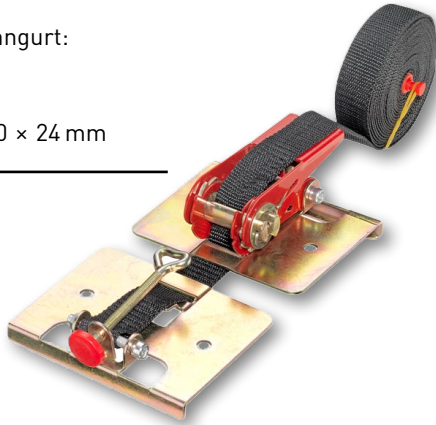

MAGNETSCHALEN-SET

3-tlg

Set aus Magnetschale, Teleskop-Greifer und Teleskop-Spiegel.

- Durchmesser Schale: 110 mm

Art.Nr. 289225



FLACHPINSEL-SATZ

10-tlg

Perfekt für präzise Detailarbeit und flächiges Auftragieren.

- 100% reine Chinaborsten
- Elastisch und widerstandsfähig

Art.Nr. 662520



MALERPINSEL-SATZ

4-tlg

Pinzel in Profiqualität und vier verschiedenen Grössen, für detaillierte Arbeiten.

- 100% reine Chinaborsten
- Grüner Holzstiel
- Abmessung: 20 / 25 / 38 / 50 mm

Art.Nr. 662766





 technocraft

 technocraft.ch

www.technocraft.ch

ALLCHEMET

Werkstrasse 4
CH-6020 Emmenbrücke

Tel: +41 (41) 209 65 00

info-emm@allchemet.ch
www.allchemet.ch